



# MAGNETRON MICROWAVE OVEN

Model: \*688.213



**NEDERLANDS** (p. 2-14)  
**ENGLISH** (p. 15-26)

Bewaar deze gebruiksaanwijzing op een veilige plaats  
Lees vóór gebruik van de magnetron deze gebruiksaanwijzing zorgvuldig door.  
Bewaar haar voor toekomstig gebruik. Als u de instructies in de gebruiksaanwijzing in acht neemt,  
zult u van de magnetron vele jaren plezier hebben.

## VOORZORGSMATREGELEN OM MOGELIJKE BLOOTSTELLING AAN OVERMATIGE MAGNETRONENERGIE TE VOORKOMEN

1. Probeer deze magnetron niet met open deur te bedienen, omdat dit kan leiden tot schadelijke blootstelling aan magnetronenergie. Het is belangrijk dat er niet met de veiligheidsvoorzieningen wordt geknoeid.
2. Plaats geen voorwerpen tussen de voorkant van de magnetron en de deur en zorg ervoor dat er zich geen vuil- of schoonmaakmiddelresten ophopen op de afdichtingsvlakken.
3. **WAARSCHUWING:** Als de deur of deurafsluitingen beschadigd zijn, mag de magnetron niet gebruikt worden tot hij is gerepareerd door een gekwalificeerd persoon.

### AANVULLING

Als het apparaat niet in schone staat wordt gehouden, kan het oppervlak verweren. Hierdoor kan de levensduur van het apparaat afnemen en een gevaarlijke situatie ontstaan.

### SPECIFICATIES

<b>Model:</b>	<b>*688.213</b>
Nominale spanning:	230V~50Hz
Nominaal ingangsvermogen (magnetron):	2000 W
Nominaal uitgangsvermogen (magnetron):	1400 W
Capaciteit:	34 L
Buitenafmetingen:	553 x 488 x 343 mm
Nettogewicht:	Circa. 18,4 Kg

## BELANGRIJKE VEILIGHEIDSINSTRUCTIES

### WAARSCHUWING

Om het risico van verbranding, elektrische schok, brand, persoonlijk letsel of blootstelling aan schadelijke microgolven tijdens het gebruik van het apparaat te verminderen, moeten onder meer de volgende algemene veiligheidsvoorschriften in acht genomen worden:

1. **Waarschuwing:** Vloeistoffen en voedsel dienen niet in afgesloten schaaltes verwarmd te worden. Deze kunnen exploderen.
2. **Waarschuwing:** Het is gevaarlijk om een ander dan een bevoegde persoon een reparatie of andere service uit te laten voeren die betrekking heeft op het verwijderen van een beschermkap die bescherming biedt tegen blootstelling aan magnetronenergie.
3. Dit apparaat mag gebruikt worden door kinderen van 8 jaar en ouder en door personen met verminderde lichamelijke, zintuiglijke of geestelijke vermogens, of met gebrek aan ervaring en kennis als zij onder toezicht staan bij of instructie hebben gekregen over het veilige gebruik van het apparaat en de bijbehorende gevaren hebben begrepen. Kinderen (maar ook volwassenen) mogen niet met het apparaat spelen.  
Het apparaat mag niet gereinigd en onderhouden worden door kinderen, tenzij ze ouder zijn dan 8 jaar en onder toezicht staan.
4. Houd het apparaat en het bijbehorende netsnoer uit de buurt van kinderen jonger dan 8 jaar.
5. Gebruik uitsluitend keukengerei dat geschikt is voor gebruik in de magnetron. (zie hiervoor pagina 4 van deze handleiding)
6. De magnetron moet regelmatig worden gereinigd (iedere dag na gebruik), en eventuele voedselresten moeten worden verwijderd.
7. Lees en neem de specifieke 'VOORZORGSMATREGELEN OM MOGELIJKE BLOOTSTELLING AAN OVERMATIGE MAGNETRONENERGIE TE VOORKOMEN' in acht.

8. Indien u eten verwarmt dat in een plastic of papieren bakje zit, houdt u de magnetron dan constant in de gaten vanwege de mogelijkheid tot ontbranding.
9. Indien u rook signaleert, zet de magnetron dan uit of haal de stekker uit de contactdoos en houd de deur gesloten ter voorkoming van vlammen.
10. Kook het voedsel niet te gaar.
11. Gebruik de magnetronruimte niet voor opslagdoeleinden. Sla geen producten zoals brood en koekjes op in de magnetron.
12. Verwijder sluitclipjes en metalen grepen van papieren en plastic bakken of zakken voordat u ze in de magnetron plaatst.
13. Installeer of plaats deze magnetron uitsluiting in overeenstemming met de verstrekte installatieaanwijzingen.
14. Eieren in de schaal en hele, hardgekookte eieren mogen niet in magnetrons worden verwarmd. Ze kunnen exploderen, zelfs nadat de magnetronverhitting is beëindigd.
15. Het apparaat is uitsluitend bedoeld voor huishoudelijk en niet-commercieel gebruik, waaronder:
  - het gebruik in de keukens van winkels, kantoren en andere werkplekken;
  - het gebruik door de gasten van hotels, motels, pensions en soortgelijk accommodaties;
  - agrarische en andere bedrijven;
  - hostels en soortgelijke accommodaties.
16. Een beschadigde stroomkabel mag, om gevaarlijke situaties te voorkomen, alleen worden vervangen door de fabrikant, een door hem erkende servicewerkplaats of een gelijkwaardig gekwalificeerde technicus.
17. Dit apparaat mag niet buiten gebruikt of opgeborgen worden.
18. Gebruik deze magnetron niet in de buurt van water, in een vochtige kelder of bij een zwembad.
19. De temperatuur van bereikbare oppervlakken kan zeer hoog zijn als het apparaat in werking is. Tijdens het gebruik kan het oppervlak heet worden. Houd het snoer uit de buurt van een warm oppervlak en bedek de luchtopeningen van de magnetron niet.
20. Laat het snoer niet over de rand van de tafel of het werkblad hangen.
21. Wanneer de magnetron niet goed schoon gehouden wordt, kan dit leiden tot verslechtering van het oppervlak, wat een ongunstige invloed kan hebben op de levensduur en mogelijk kan leiden tot een gevaarlijke situatie.
22. Om verbranding te voorkomen, dient de inhoud van babyflesjes en verpakkingen van babyvoedsel voor gebruik te worden geschud of omgeroerd.
23. In de magnetron verwarmde dranken kunnen ook na verhitting nog overkoken. Wees daarom voorzichtig bij het openen van de houder.
24. Het apparaat is niet bedoeld voor gebruik door personen (inclusief kinderen) met verminderde lichamelijke, zintuiglijke of geestelijke vermogens, of met gebrek aan ervaring en kennis, tenzij zij toezicht of instructie over het gebruik van het apparaat hebben gekregen door een persoon die verantwoordelijk is voor hun veiligheid.
25. Let op dat kinderen niet met het apparaat gaan spelen.
26. Het apparaat mag niet gebruikt worden in combinatie met een externe timer of een aparte afstandsbediening.
27. Toegankelijke onderdelen kunnen tijdens gebruik warm worden. Jonge kinderen moeten uit de buurt gehouden worden.
28. Er mag geen stoomreiniger worden gebruikt.
29. Tijdens gebruik kan het apparaat warm worden. Raak verwarmingselementen in de magnetron niet aan.
30. Gebruik uitsluitend de voor deze magnetron aanbevolen temperatuursonde (bij magnetrons die een voorziening hebben voor het gebruik van een temperatuursonde).
31. **WAARSCHUWING:** Het apparaat en de bijbehorende toegankelijke onderdelen kunnen tijdens gebruik warm worden. Raak verwarmingselementen niet aan. Kinderen jonger dan 8 jaar moeten altijd uit de buurt gehouden worden, tenzij ze continu onder toezicht staan.
32. De magnetron moet gebruikt worden met geopende sierdeur (bij magnetrons met een sierdeur).
33. De achterzijde van het apparaat moet tegen een wand geplaatst worden.
34. De magnetron mag niet in een kast geplaatst worden.
35. De magnetron is uitsluitend bedoeld voor het opwarmen van voedsel en drank. Het drogen van voedsel en kleding en het opwarmen van warmtekussens, slippers, sponzen, vochtige doeken en dergelijke kan tot verwondingen of brand leiden.
36. Metalen bakken voor voedsel en dranken zijn niet toegestaan in de magnetron

# HET RISICO OP PERSOONLIJK LETSEL VERMINDEREN

## Aardingsinstructies

### GEVAAR

#### **Risico van elektrische schok**

Het aanraken van de inwendige onderdelen kan leiden tot ernstig letsel of overlijden.  
Demonteer dit apparaat niet.

### WAARSCHUWING

#### **Risico van elektrische schok**

Steek de stekker van het apparaat pas in een contactdoos als het correct geïnstalleerd en geaard is. Dit apparaat moet worden geaard. In het geval van een elektrische kortsluiting vermindert gearde apparatuur het risico van een elektrische schok, omdat deze is voorzien van een draad waardoor de elektrische stroom kan wegvloeien. Dit apparaat is uitgerust met een snoer met een gearde draad en een gearde stekker. Het moet worden aangesloten op een contactdoos die naar behoren geïnstalleerd en geaard is.

Raadpleeg een gekwalificeerde elektricien of technicus als de aardingsinstructies niet volledig duidelijk zijn of als er twijfel bestaat of het apparaat correct is geaard. Als het gebruik van een verlengkabel noodzakelijk is, gebruik dan uitsluitend een 3-aderige verlengkabel.

1. Er wordt een kort netsnoer meegeleverd om het risico op verstrikt raken of struikelen tot een minimum te beperken.
2. Bij gebruik van een set met langere snoeren of een verlengkabel:
  - A. De aangegeven elektrische classificatie van de set met langere snoeren of verlengkabel moet ten minste net zo hoog zijn als die van het apparaat.
  - B. De verlengkabel moet een gearde 3-aderige kabel zijn.
  - C. De verlengkabel moet zodanig op het werk- of tafelblad gelegd worden dat kinderen er niet aan kunnen trekken of er per ongeluk over kunnen struikelen.

### REINIGING

Controleer of de stekker van het apparaat uit de contactdoos is gehaald.

1. Reinig na gebruik de magnetronruimte met een licht vochtige doek.
2. Reinig de accessoires op de gebruikelijke manier in zeepwater.
3. Het frame en de afdichtstrip van de deur en de aangrenzende onderdelen moeten voorzichtig worden gereinigd met een vochtige doek als ze vuil zijn.
4. Gebruik geen ruwe, schurende reinigingsmiddelen of scherpe metalen krabbers om het glas van de magnetrondeur te reinigen. Hierdoor kan het glas namelijk barsten.
5. **Reinigingstip:** Voedselresten verwijderen van de wanden van de magnetronruimte: doe een halve citroen in een schaal, voeg hier 300 ml water aan toe en verwarm de schaal gedurende 10 minuten op 100% vermogen. Wrijf daarna de wanden schoon met een zachte, droge doek.

### KEUKENGEREI

#### LET OP

#### **Risico van persoonlijk letsel**

Het is gevaarlijk om een ander dan een bevoegde persoon een reparatie of andere service uit te laten voeren die betrekking heeft op het verwijderen van een beschermkap die bescherming biedt tegen blootstelling aan magnetronenergie.

Zie de instructies in 'Materialen die wel en niet geschikt zijn voor gebruik in de magnetron'.

Ook niet-metalen keukengerai kan mogelijk niet veilig gebruikt worden in de magnetron.

Bij twijfel kunt u het betreffende gebruiksvoorwerp volgens de onderstaande procedure testen.

#### **Test voor keukengerai:**

1. Vul een voor gebruik in de magnetron geschikte houder met één kopje koud water (250 ml) en doe daarin het betreffende gebruiksvoorwerp.
2. Laat de magnetron gedurende één minuut op maximumvermogen werken.
3. Voel voorzichtig aan het gebruiksvoorwerp. Als het gebruiksvoorwerp warm is, mag het niet in de magnetron gebruikt worden.
4. **Overschrijd de bereidingstijd van één minuut niet.**

## MATERIALEN DIE GESCHIKT ZIJN VOOR GEBRUIK IN DE MAGNETRON

<b>Materiaal</b>	<b>Opmerkingen</b>
Aluminiumfolie	Alleen afdekken. Met kleine gladde stukken kunnen dunne stukjes vlees of gevogelte afgedekt worden om te gaar koken te voorkomen. Er kunnen vonken voorkomen als de folie te dicht bij de magnetronwanden is. De afstand tussen de folie en de magnetronwanden moet ten minste 2,5 cm bedragen.
Bruineringschaal	Volg de aanwijzingen van de fabrikant. De bodem van de bruineringschaal moet zich ten minste 5 mm boven het draaiplateau bevinden. Door verkeerd gebruik kan het draaiplateau breken.
Serviesgoed	Alleen serviesgoed dat geschikt is voor de magnetron. Volg de aanwijzingen van de fabrikant. Gebruik geen gebarsten of afgebroken serviesgoed.
Glazen potten	Verwijder altijd het deksel. Gebruik ze alleen om voedsel op te warmen. De meeste glazen potten zijn niet hittebestendig en kunnen barsten.
Glaswerk	Alleen hittebestendige ovenschalen. Controleer of er geen metalen rand op zit. Gebruik geen gebarsten of afgebroken serviesgoed.
Kookzakken	Volg de aanwijzingen van de fabrikant. Sluit ze niet af met metalen sluitclipjes. Maak gaatjes, zodat de stoom kan ontsnappen.
Papieren bordjes en kopjes	Alleen voor kort verhitten/opwarmen. Laat het apparaat tijdens het koken niet onbeheerd achter.
Servetten	Te gebruiken voor het afdekken tijdens het verwarmen en voor absorptie van vet. Niet onbeheerd laten en alleen een korte kooktijd.
Bakpapier	Te gebruiken als afdekking om spatten te voorkomen of als een afdekking voor het dampen.
Plastic	Alleen voor magnetron geschikt serviesgoed. Volg de aanwijzingen van de fabrikant. Dient als 'magnetronbestendig' te zijn gekenmerkt. Sommige kunststof bakjes worden zacht als het voedsel wordt verwarmd. Kookzakken en goed afgesloten plastic zakken dienen direct gespleten, doorboord of ontvlucht te worden.
Huishoudfolie/vershoudfolie	Alleen voor magnetron geschikte folie gebruiken. Gebruik het om voedsel af te dekken tijdens het koken en zo het vocht vast te houden. De folie mag het voedsel niet aanraken.
Thermometers	Alleen voor magnetron geschikte thermometer gebruiken (vlees- en suikerthermometer).
Waspapier	Te gebruiken als afdekking om spatten te voorkomen en om het vocht vast te houden.

## MATERIALEN DIE NIET GESCHIKT ZIJN VOOR GEBRUIK IN DE MAGNETRON

<b>Materiaal</b>	<b>Opmerkingen</b>
Aluminium schalen	Kan vonken veroorzaken. Doe het voedsel in een magnetronbestendige schaal.
Voedseldoos met metalen handvat	Kan vonken veroorzaken. Doe het voedsel in een magnetronbestendige schaal.
Metalen servies of servies met metalen delen	Metaal schermt het eten af van de microgolfenergie. Metalen delen kunnen vonken veroorzaken.
Metalen sluitclipjes	Kan vonken en brand in de magnetron veroorzaken.
Papieren zakken	Kunnen brand in de magnetron veroorzaken.
Schuimplastic	Schuimplastic kan smelten of de vloeistof die erin zit, verontreinigen als het wordt blootgesteld aan hoge temperaturen.
Hout	Hout droogt uit in de magnetron en kan dan versplinteren of breken.

## OPSTELLING VAN DE MAGNETRON

### Benaming van de magnetrononderdelen en de accessoires

Haal de magnetron en alle materialen uit de doos en de magnetronruimte.

De magnetron wordt geleverd met de volgende accessoires:

Gebruiksaanwijzing

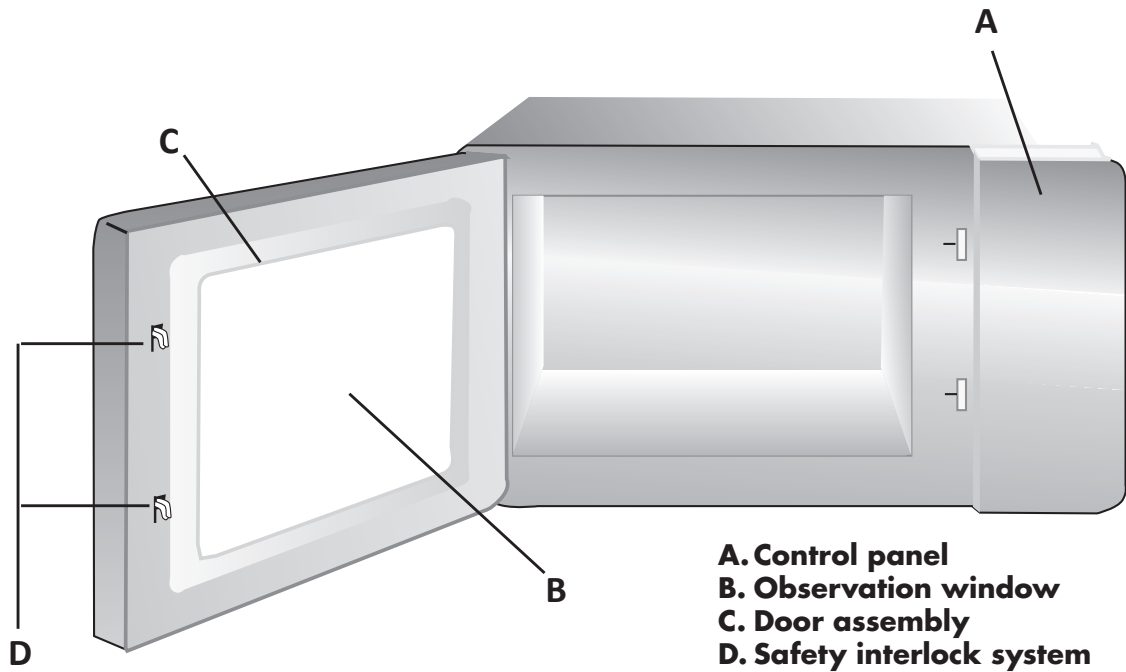

### OPMERKING:

1. Druk niet met kracht op de keramische plaat.
2. Hanteer de keramische plaat voorzichtig tijdens het gebruik.
3. Raak de keramische plaat na het gebruik vanwege de hoge temperatuur niet met de handen aan.

## INSTALLATIE OP WERKBLAD

Verwijder al het verpakkingsmateriaal en de accessoires.

Controleer de magnetron op schade, zoals deuken of een beschadigde deur.

Installeer de magnetron niet als hij beschadigd is.

**Behuizing:** Verwijder alle beschermfolie van het oppervlak van de magnetronbehuizing.

**Verwijder niet het lichtbruine micakapje dat is bevestigd aan de magnetronruimte om de magnetron te beschermen**

## INSTALLATIE

1. Kies een vlak oppervlak dat voldoende open ruimte biedt aan de openingen voor de luchttoevoer en/of luchtafvoer (*afbeelding 1*).

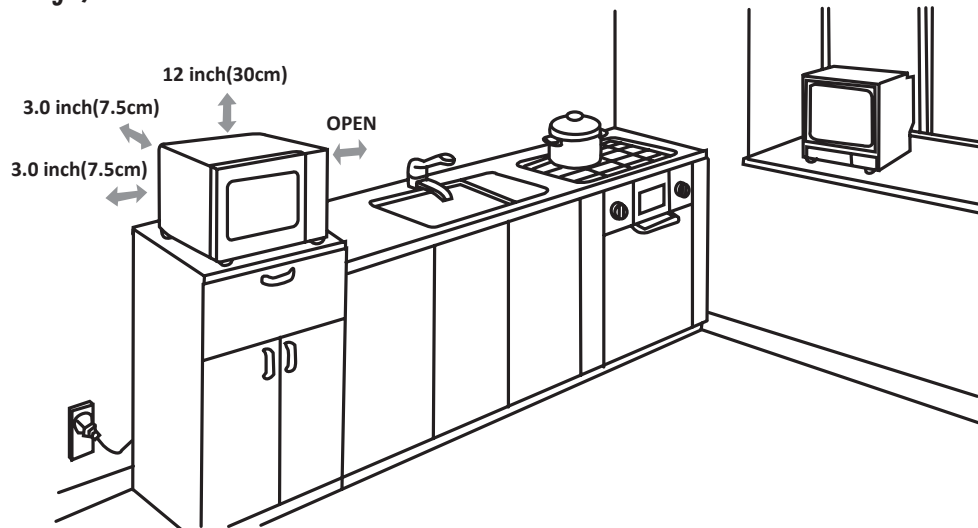

De afstand tussen het apparaat en de wand aan de rechter- en achterzijde moet 10 cm bedragen.

Aan de bovenzijde moet een tussenafstand van 30 cm zijn. Verwijder nooit de voetjes van het apparaat en blokkeer nooit de openingen voor de luchttoevoer en luchtafvoer. De linkerzijde moet open zijn.

1. Door het blokkeren van de openingen voor de luchttoevoer en/of luchtafvoer kan de magnetron beschadigd raken.
2. Zet de magnetron zo ver mogelijk uit de buurt van radio en televisie. Het gebruik van de magnetron kan de ontvangst van uw radio of tv storen.
3. Steek de stekker van het netsnoer van de magnetron in een standaardcontactdoos. Controleer of de spanning en frequentie overeenkomen met de spanning en de frequentie op het typeplaatje.
4. Waarschuwing: de contactdoos, elektrische apparatuur en apparaten die door warmte en vocht beschadigd kunnen raken, mogen zich niet in de buurt van de openingen van de magnetron bevinden.

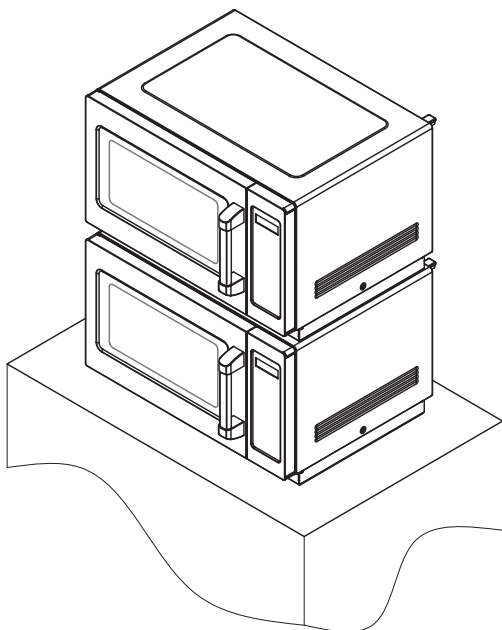

Het apparaat kan gestapeld worden (*afbeelding 2*).  
De maximale toegestane stapelhoogte is twee lagen.

## UITWENDIGE EQUIPOTENTIALE



### Aardklem (alleen export)

Het apparaat heeft een secundaire aardklem. De aardklem biedt een externe massaverbinding die gebruikt wordt in aanvulling op de aardpen van de stekker. Hij bevindt zich aan de buitenkant op de achterzijde van de magnetron en is aangegeven met het onderstaande symbool.

## REINIGINGSINSTRUCTIES

### Houd de magnetron altijd schoon

1. Het kijkvenster, de binnenzijde van de deur en de voorzijde van de magnetron reinigen. Voor een optimale werking en veiligheid mogen er op de binnenzijde van de deur en de voorzijde van de magnetron geen voedselresten en vet zitten. Veeg deze onderdelen met een mild reinigingsmiddel schoon, spoel ze af en wrijf ze droog. Gebruik nooit schuurmiddel of -sponzen.
2. Het bedieningspaneel en de kunststof onderdelen reinigen. Gebruik geen reinigingsmiddel of een alkalische spray om het bedieningspaneel en de kunststof onderdelen te reinigen. Hierdoor kunnen ze beschadigd raken. Reinig deze onderdelen met een droge doek (geen doordrenkte doek).
3. De binnenkant reinigen Verwijder na gebruik gemorste vloeistoffen, oliespatters en voedselresten zo snel mogelijk. Als een vuile magnetron gebruikt wordt, vermindert de werking, gaat het vuil vastzitten op het magnetronoppervlak en kunnen er onaangename luchtjes ontstaan. Reinig de binnenkant met een in lauw water gedrenkte doek en een hierin opgelost mild reinigingsmiddel. Veeg de zeep er daarna af met een vochtige doek.

**LET OP:** Reinig de kunststof en gelakte onderdelen van de magnetron niet met bleekmiddel, verdunningsmiddel of andere reinigingsmiddelen. Hierdoor kunnen deze onderdelen oplossen of sterk veranderen.

## BEDIENING

### Bedieningspaneel en functies

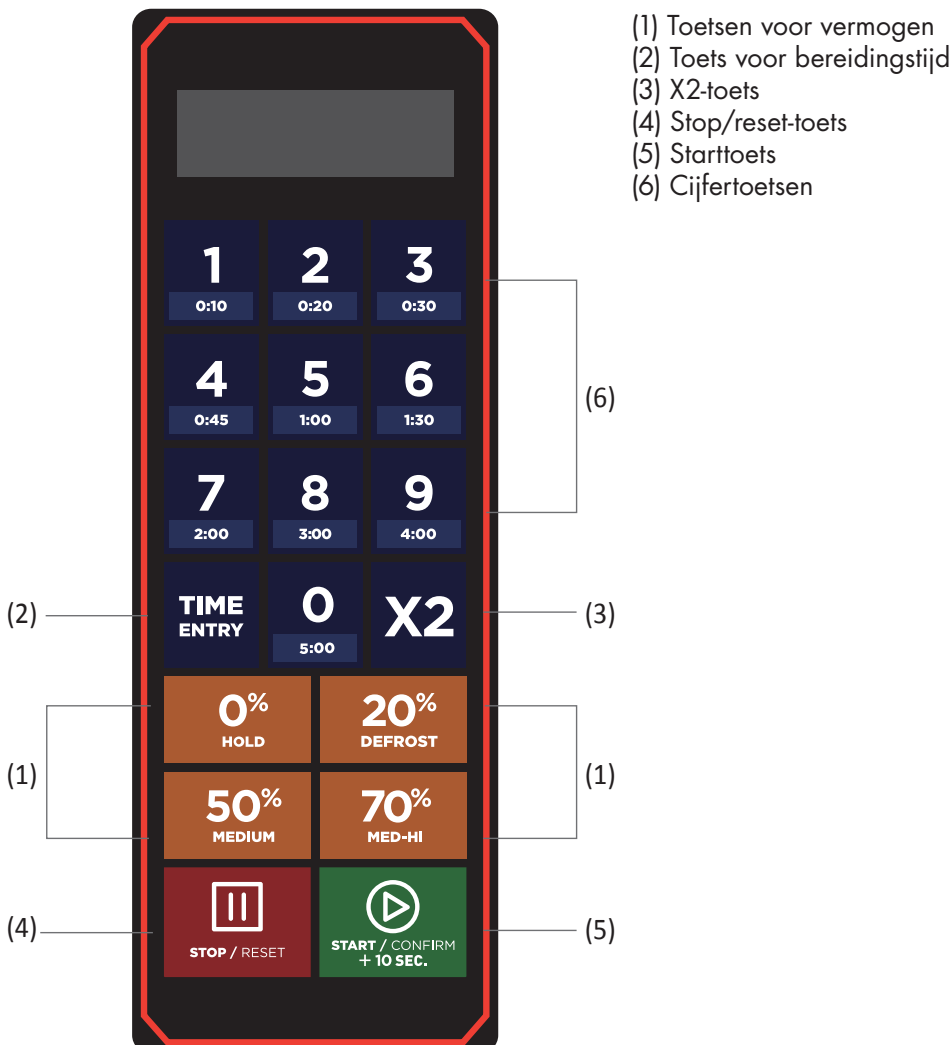



## BEDIENINGSINSTRUCTIES

Er zijn vijf vermogensniveaus beschikbaar.

Niveau	Hoog	Middelhoog	Middelmatig	Ontdooien	Nul
Vermogen	100%	70%	50%	20%	0%
Display		70	50	20	00

### Bijlage A Gebruiksopties

De standaardwaarden staan vetgedrukt.

Optie	Instelling	Omschrijving
1 Pieptoon einde bereiding	<b>OP:10</b>	Pieptoon van 3 seconden
	OP:11	Continue pieptoon
	OP:12	5 snelle pieptonen (herhalend)
2 Volume pieptoon	OP:20	Pieptoon uit
	OP:21	Zacht
	<b>OP:22</b>	Normaal
	OP:23	Hard
3 Toetspieptoon aan/uit	OP:30	Toetspieptoon uit
	<b>OP:31</b>	Toetspieptoon aan
4 Toetsenbordvenster	OP:40	15 seconden
	OP:41	30 seconden
	<b>OP:42</b>	60 seconden
	OP:43	120 seconden
5 Instantbereiding	OP:50	Instantbereiding uitschakelen
	<b>OP:51</b>	Instantbereiding inschakelen
6 Deurreset	<b>OP:60</b>	Deurreset uitschakelen
	OP:61	Deurreset inschakelen
7 Maximale tijd	<b>OP:70</b>	Maximale bereidingstijd 60 minuten
	OP:71	Maximale bereidingstijd 10 minuten
8 Handmatige instelling	OP:80	Handmatige instelling uitschakelen
	<b>OP:81</b>	Handmatige instelling uitschakelen
9 Een-/tweecijferige modus	<b>OP:90</b>	Eencijferige modus: 10 programma's
	OP:91	Tweecijferige modus: 100 programma's

### Bijlage B Standaardbereidingstijden

De magnetron wordt geleverd met de volgende vooringestelde bereidingstijden, tenzij anders vermeld in de productspecificaties.

Toets	Display (tijd)	Vermogen	Bereidingsfactor
1	0:10	100%	80%
2	0:20	100%	80%
3	0:30	100%	80%
4	0:45	100%	80%
5	1:00	100%	80%
6	1:30	100%	80%
7	2:00	100%	80%
8	3:00	100%	80%
9	4:00	100%	80%
0	5:00	100%	80%

## 1. Inschakelen

"-- --" geeft weer wanneer de magnetron de eerste keer op de stroomvoorziening aangesloten en ingeschakeld wordt. Als de toets  ingedrukt wordt, gaat de magnetron in de inactieve modus. Opmerking: in de inactieve modus reageert de magnetron niet als er een toets ingedrukt wordt.

## 2. Inactieve modus

1. Inschakeling: De magnetron gaat in de inactieve modus als er in de actieve modus of de pauzmodus een aantal seconden verstreken is zonder dat de deur geopend en gesloten wordt. Het aantal seconden kan door de gebruiker vastgelegd worden via het toetsenbordvenster (gebruiksoptie 4).
2. Tijdens de inactieve modus is het display leeg. Tevens is de magnetron niet in bedrijf.
3. Door het openen en vervolgens sluiten van de deur gaat de magnetron in de actieve modus.

## 3. Actieve modus

1. Door het openen en vervolgens sluiten van de deur in de inactieve modus gaat de magnetron in de actieve modus.
2. Tijdens de actieve modus wordt **'READY'** weergegeven.
3. Vanuit de actieve modus kan de magnetron naar bijna alle andere modi gaan.
4. Uitsluitend de ventilator en verlichting zijn ingeschakeld.





## 4. Opendeurmodus

1. Als de deur van de magnetron openstaat, is de magnetron in de opendeurmodus.
2. Tijdens deze modus is het display leeg. Als de deur van de magnetron tijdens de bereiding openstaat, wordt afwisselend **'DOOR'** en **'OPEN'** weergegeven.
3. Wanneer de deur gesloten wordt als optie 'OP:60' geselecteerd is en er een handmatige of vooringestelde bereidingscyclus uitgevoerd wordt, gaat de magnetron in de pauzmodus. In alle overige gevallen gaat de magnetron in de opendeurmodus als gebruiksoptie 'OP:61' ingesteld is. Op het display weergegeven informatie over een handmatig of vooringesteld programma wordt gewist.

## 5. Pauzmodus

1. Wanneer de deur in de handmatige bereidingsmodus of vooringestelde bereidingsmodus geopend en vervolgens gesloten wordt of de toets  ingedrukt wordt, gaat de magnetron in de pauzmodus.
2. In de pauzmodus wordt de resterende bereidingstijd weergegeven.
3. Uitsluitend de ventilator en verlichting zijn ingeschakeld.
4. De pauzmodus gaat terug in de inactieve modus op precies dezelfde manier als de actieve modus (afhankelijk van gebruiksoptie 4). Daarnaast gaat de magnetron onmiddellijk terug in de actieve modus als de toets  ingedrukt wordt. Wanneer de toets  ingedrukt wordt, gaat de magnetron in de bedrijfsmodus.

## 6. Invoermodus voor handmatige bereiding

1. Wanneer in de actieve modus de toets  op het toetsenbord ingedrukt wordt, gaat de magnetron in de invoermodus voor handmatige bereiding.
2. In deze modus wordt **'00:00'** weergegeven.
3. Als de toets  ingedrukt wordt om het vermogensniveau te selecteren, wordt het betreffende vermogensniveau weergegeven. Als dezelfde toets tweemaal ingedrukt wordt, verandert het vermogensniveau in 'PL10'. Als er geen vermogensniveau geselecteerd wordt, is **'PL10'** het standaardniveau.
4. Uitsluitend de ventilator en verlichting zijn ingeschakeld.
5. Druk tijdens het instellen op de toets  om de handmatige bereidingsmodus in te schakelen. Druk op de toets  om de actieve modus in te schakelen.

## 7. Handmatige bereidingsmodus

1. Druk op de toets  om de magnetron in de handmatige bereidingsmodus te zetten.
1. In deze modus wordt de resterende bereidingstijd weergegeven.  
De ventilator en verlichting zijn ingeschakeld.
1. Als het bereidingsprogramma voltooid is, gaat de magnetron in de modus voor einde van de bereidingscyclus. Als in deze modus de toets  ingedrukt wordt, gaat de magnetron in de pauzmodus.

## 8. Modus voor einde van de bereidingscyclus

1. Wanneer de bereidingstijd in de handmatige of vooringestelde bereidingsmodus verstreken is, gaat de magnetron in de modus voor einde van de bereidingscyclus.
2. In deze modus wordt '**DONE**' weergegeven.
3. Als gebruiksoptie 'OP:11' of 'OP:12' geselecteerd is, blijft de magnetron een pieptoon afgeven tot de gebruiker deze uitzet door de deur te openen en vervolgens te sluiten of door op de toets  te drukken. Als gebruiksoptie 'OP:10' geselecteerd is, gaat de magnetron na een pieptoon van 3 seconden in de inactieve modus.

## 9. Vooringestelde bereidingsmodus

1. Met deze modus kan voedsel bereid worden met één druk op de toets. Wanneer er in de actieve modus op een van de tien cijfertoetsen op het toetsenbord gedrukt wordt, voert de magnetron het bij de betreffende toets horende vooringestelde bereidingsprogramma uit.
2. De magnetron geeft de resterende bereidingstijd weer. Als er sprake is van meergefasige bereiding, geeft de totale resterende bereidingstijd niet de bereidingstijd van een bepaalde fase aan.
3. Als het bereidingsprogramma voltooid is, gaat de magnetron in de modus voor einde van de bereidingscyclus.
4. Als in deze modus de toets  ingedrukt wordt, gaat de magnetron in de pauzmodus.



## 10. Instantbereiding

1. Wanneer de magnetron in bedrijf of in de pauzmodus is en gebruiksoptie 'OP:51' geselecteerd is, wordt door het indrukken van een cijfertoets het vooringestelde bereidingsprogramma gestart.
2. Op het display wordt de resterende bereidingstijd weergegeven.
3. Als het bereidingsprogramma voltooid is, gaat de magnetron in de modus voor einde van de bereidingscyclus. Als in deze modus de toets  ingedrukt wordt, gaat de magnetron in de pauzmodus.

## 11. Instellingsmodus

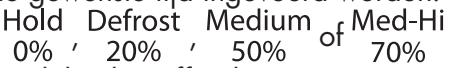
Met deze modus kan de gebruiker bereidingstijden en vermogensniveaus instellen, zodat ze met één druk op de toets ingeschakeld kunnen worden.

1. Open de deur en druk gedurende 5 seconden op de cijfertoets '**1**'. De buzzer klinkt eenmaal en de magnetron gaat in de instellingsmodus.
2. Op het display wordt '**PROGRAM**' weergegeven.
3. Als op een cijfer van 0 tot 9 wordt gedrukt, wordt de opgeslagen tijd weergegeven.  
Vervolgens kan de gewenste tijd ingevoerd worden.
4. Druk op de toets  om het vermogensniveau in te voeren.  
Op het display wordt het betreffende vermogensniveau weergegeven. Als dezelfde toets tweemaal ingedrukt wordt, verandert het vermogensniveau in 'PL10'. Als er geen vermogensniveau geselecteerd wordt, is '**PL10**' het standaardniveau.

5. De bereidingsfactor wijzigen: Als op de toets **'X2'** wordt gedrukt, wordt **'CF:XX'** op het display weergegeven. De standaardfactor is 80%. Op het display wordt **'CF:80'** weergegeven.  
Druk simpelweg op een van de cijfertoetsen om het vermogensniveau te wijzigen.
6. Druk binnen 30 seconden na het instellen van de bereidingstijd en het vermogensniveau op de toets  om het bereidingsprogramma op te slaan. Nadat het programma is opgeslagen, wordt **'PROGRAM'** op het display weergegeven.  
START / CONFIRM + 10 SEC.
7. Als bij het met de toets  opslaan van het programma de totale bereidingstijd langer is dan de bij gebruiksoptie 7 ingestelde maximale tijd, klinkt driemaal kort de buzzer. Hiermee wordt aangegeven dat deze tijd niet ingesteld kan worden. Op het display wordt vervolgens **'PROGRAM'** weergegeven. De eerder ingestelde tijd wordt niet gewijzigd.  
START / CONFIRM + 10 SEC.
8. Als de deur gesloten wordt, gaat de magnetron terug in de actieve modus. Als er tijdens het instellen op de toets  gedrukt wordt, gaat de magnetron in de opendeurmodus.  
STOP / RESET
9. Het niet-opgeslagen programma gaat verloren. Als er een programma in het geheugen opgeslagen is, wordt dit programma gestart door op de betreffende cijfertoets te drukken. Als er geen programma opgeslagen is, klinkt bij het indrukken van de betreffende cijfertoets de buzzer en wordt er geen programma uitgevoerd.



**Opmerking:**

1. Als de verbinding met de stroomvoorziening wordt verbroken, wordt het opgeslagen programma niet gewist.
2. Herhaal de bovenstaande stappen als het programma gereset moet worden.
3. Als bij de laatste stap op de toets  gedrukt wordt, gaat de magnetron terug in de opendeurmodus. Er wordt dan niets ingesteld.  
STOP / RESET



**12. Bereiding met dubbele hoeveelheid**

1. Druk in de actieve modus eerst op de toets **'X2'** en vervolgens binnen 5 seconden op een van de cijfertoetsen 0 tot 9. De bereiding start met de aangepaste vooringestelde bereidingstijd.
2. Als op de toets **'X2'** wordt gedrukt, wordt op het display **'DOUBLE'** weergegeven. Na het indrukken van een van de cijfertoetsen wordt de aangepaste vooringestelde bereidingstijd op het display weergegeven. Bij cijfertoets **'5'** bijvoorbeeld bedraagt de vooringestelde bereidingstijd 1 minuut. Als vervolgens de toets **'X2'** ingedrukt wordt, verandert de tijd in '1:48'.  
Dit wordt namelijk als volgt berekend:  $1:00 \times (1+0,8) = 1:48$ .
3. Als het bereidingsprogramma voltooid is, gaat de magnetron in de modus voor einde van de bereidingscyclus.



**13. Instelling van meerfasige bereiding**

1. Hiermee kan de gebruiker voedsel bereiden met een combinatie van diverse vermogensniveaus.
2. In de bereidingsmodus of de instellingsmodus kunnen maximaal drie fasen ingesteld worden. Druk na het instellen van het vermogensniveau en de bereidingstijd voor de eerste fase op de toets <sup>Time</sup>  om de tweede fase in te stellen. Stel op dezelfde manier de derde fase in.
3. Druk bij het instellen van de tweede of derde fase de toets <sup>Time</sup>  <sub>Entry</sub> in. Op het display wordt nu **'STAGE-2'** of **'STAGE-3'** weergegeven.
4. Druk op de toets  om de bereiding te starten.  
START / CONFIRM + 10 SEC.

## 14. Gebruiksoptiemodus

1. Open de deur en druk gedurende 5 seconden de cijfertoets **'2'** in.  
De buzzer klinkt eenmaal en deze modus wordt ingeschakeld.
2. Op het display wordt **"OP:--"** weergegeven.
3. Druk op een cijfertoets om de bijbehorende instelling in te voeren. Voorbeeld: het geluidsniveau van de buzzer instellen op normaal. Druk op de cijfertoets '2'. Op het display wordt 'OP:22' weergegeven. Houd de cijfertoets '2' ingedrukt om dit te wijzigen. Op het display wordt afwisselend **'OP:20'**, **'OP:21'**, **'OP:22'**, **'OP:23'**, **'OP:20'** enzovoorts weergegeven.
4. Druk op de toets  om de huidige instelling op te slaan.  
Na het opslaan wordt **"OP:--"** weer op het display weergegeven.
5. Druk tijdens het instellen op de toets  om de opendeurmodus in te schakelen.  
Als de deur gesloten wordt, gaat de magnetron in de actieve modus.
6. Als bij de laatste stap niet op de toets  gedrukt wordt, kan het programma niet opgeslagen worden en blijft het zoals het is.

## 15. Servicemodus

1. Open de deur en druk gedurende 5 seconden de cijfertoets **'3'** in om de servicemodus in te schakelen.
2. Op het display wordt **'SERVICE'** weergegeven.
3. Druk simpelweg op de cijfertoets **'3'** om de tijden voor het sluiten of openen van de deur te controleren.  
Vervolgens worden de tijden op het display weergegeven.
4. Druk op de cijfertoets **'4'**. Op het display wordt **'4-CLEAR'** weergegeven.  
Als op de toets  wordt gedrukt, wordt **'CLEARED'** op het display weergegeven.  
De melding wordt geannuleerd.
5. Druk op de toets  om de opendeurmodus in te schakelen. Als de deur gesloten wordt, gaat de magnetron in de actieve modus.

## 16. Fabrieksinstellingen

1. Druk na het inschakelen en in de actieve modus op de toets  en de cijfertoets **'0'** om de fabrieksinstellingen terug te zetten.

## BEREIDINGSTIPS

	PRODUCT	TIJD	VERMOGEN
1	Sandwich	40 seconden	P100
2	Kippenborst	50 seconden	P100
3	Pizza	3 minuten en 55 seconden	P70

## PROBLEEMOPLOSSING

De magnetron mag niet gebruikt worden zonder dat er voedsel in zit. Dit is erg gevaarlijk.

Normale verschijnselen	
Storing van tv-ontvangst door magnetron.	Radio- en tv-ontvangst kunnen gestoord worden bij gebruik van de magnetron. Het is vergelijkbaar met storingen die veroorzaakt worden door kleine elektrische apparaten, zoals een mixer, stofzuiger en ventilator. De storing is normaal.
Zwakke magnetronverlichting.	Als het vermogensniveau van de magnetron laag is, kan de magnetronverlichting zwak zijn. Dit is normaal.
Condensvorming op de deur; warme lucht uit de luchtopeningen.	Bij de bereiding kan er vocht uit het voedsel komen. Het meeste vocht ontsnapt via de luchtopeningen. Op een koele plaats zoals de magnetrondeur kan enige condens ontstaan. Dit is normaal.
De magnetron is per ongeluk gestart zonder voedsel.	De magnetron mag niet gebruikt worden zonder dat er voedsel in zit. Dit is erg gevaarlijk.

Probleem	Mogelijke oorzaak	Oplossing
Magnetron kan niet gestart worden.	Stekker van netsnoer niet correct bevestigd.	Haal de stekker uit de contactdoos. Steek hem er na 10 seconden weer in.
	Kapotte zekering of geactiveerde stroomonderbreker.	Vervang zekering of reset stroomonderbreker (reparatie door deskundige medewerker van ons bedrijf).
	Probleem met contactdoos.	Test contactdoos met andere elektrische apparaten.
Magnetron warmt niet op.	Deur sluit niet goed.	Sluit deur correct.
Glazen draaiplateau maakt geluid bij gebruik van magnetron.	Vuile draairing en magnetronbodem.	Raadpleeg de onderhoudsinstructies voor het reinigen van vuile onderdelen.



Volgens de richtlijn betreffende afgedankte elektrische en elektronische apparatuur (AEEA) moet AEEA gescheiden ingezameld en verwerkt worden. Als dit product in de toekomst ooit afgedankt moet worden, doe dit dan NIET via het huishoudelijk afval. Breng dit product indien mogelijk naar een afvalbrengrstation.

Save these instructions carefully

Read these instructions carefully before using your microwave oven, and keep it carefully.  
If you follow the instructions, your oven will provide you with many years of good service.

## PRECAUTIONS TO AVOID POSSIBLE EXPOSURE TO EXCESSIVE MICROWAVE ENERGY

1. Do not attempt to operate this oven with the door open since this can result in harmful exposure to microwave energy. It is important not to break or tamper with the safety interlocks.
2. Do not place any object between the oven front face and the door or allow soil or cleaner residue to accumulate on sealing surfaces.
3. **WARNING:** If the door or door seals are damaged, the oven must not be operated until it has been repaired by a competent person.

### ADDENDUM

If the apparatus is not maintained in a good state of cleanliness, its surface could be degraded and affect the lifespan of the apparatus and lead to a dangerous situation.

## SPECIFICATIONS

<b>Model:</b>	<b>*688.212</b>
Rated Voltage:	230V~50Hz
Rated Input Power(Microwave):	2000 W
Rated Output Power(Microwave):	1400 W
Oven Capacity:	34 L
External Dimensions:	553 x 488 x 343 mm
Net Weight:	Approx. 18,4Kg

## IMPORTANT SAFETY INSTRUCTIONS

### WARNING

To reduce the risk of fire, electric shock, injury to persons or exposure to excessive microwave oven energy when using your appliance, follow basic precautions, including the following:

1. **Warning:** Liquids and other foods must not be heated in sealed containers since they are liable to explode.
2. **Warning:** It is hazardous for anyone other than a competent person to carry out any service or repair operation that involves the removal of a cover which gives protection against exposure to microwave energy.
3. This appliance can be used by children aged from 8 years and above and persons with reduced physical, sensory or mental capabilities or lack of experience and knowledge if they have been given supervision or instruction concerning use of the appliance in a safe way and understand the hazards involved. Children shall not play with the appliance. Cleaning and user maintenance shall not be made by children unless they are older than 8 and supervised.
4. Keep the appliance and its cord out of reach of children less than 8 years.
5. Only use utensils that are suitable for use in microwave.
6. The oven should be cleaned regularly and any food deposits should be removed.
7. Read and follow the specific:  
"PRECAUTIONS TO AVOID POSSIBLE EXPOSURE TO EXCESSIVE MICROWAVE ENERGY".
8. When heating food in plastic or paper containers, ovens. keep an eye on the oven due to the possibility of ignition.
9. If smoke is emitted, switch off or unplug the appliance and keep the door closed in order to stifle any flames.
10. Do not overcook food.
11. Do not use the oven cavity for storage purposes.  
Do not store items, such as bread, cookies, etc. inside the oven.

12. Remove wire twist-ties and metal handles from paper or plastic containers/bags before placing them in the oven.
13. Install or locate this oven only in accordance with the installation instructions provided.
14. Eggs in their shell and whole hard-boiled eggs should not be heated in microwave ovens since they may explode, even after microwave heating has ended.
15. This appliance is intended to be used in household and similar applications such as:
  - staff kitchen areas in shops, offices and other working environments;
  - by clients in hotels, motels and other residential type environments;
  - farm houses;
  - bed and breakfast type environments.
16. If the supply cord is damaged, it must be replaced by the manufacturer, its service agent or similarly qualified persons in order to avoid a hazard.
17. Do not store or use this appliance outdoors.
18. Do not use this oven near water, in a wet basement or near a swimming pool.
19. The temperature of accessible surfaces may be high when the appliance is operating. The surfaces are liable to get hot during use. Keep cord away from heated surface, and do not cover any vents on the oven.
20. Do not let cord hang over edge of table or counter.
21. Failure to maintain the oven in a clean condition could lead to deterioration of the surface that could adversely affect the life of the appliance and possibly result in a hazardous situation.
22. The contents of feeding bottles and baby food jars shall be stirred or shaken and the temperature checked before consumption, in order to avoid burns.
23. Microwave heating of beverages can result in delayed eruptive boiling, therefore care must be taken when handling the container.
24. The appliance is not intended for use by persons (including children) with reduced physical, sensory or mental capabilities, or lack of experience and knowledge, unless they have been given supervision or instruction concerning use of the appliance by a person responsible for their safety.
25. Children should be supervised to ensure that they do not play with the appliance.
26. The appliances are not intended to be operated by means of an external timer or separate remote-control system.
27. Accessible parts may become hot during use. Young children should be kept away.
28. Steam cleaner is not to be used.
29. During use the appliance becomes hot. Care should be taken to avoid touching heating elements inside the oven.
30. Only use the temperature probe recommended for this oven. (for ovens provided with a facility to use a temperature-sensing probe.)
31. **WARNING:** The appliance and its accessible parts become hot during use. Care should be taken to avoid touching heating elements. Children less than 8 years of age shall be kept away unless continuously supervised.
32. The microwave oven must be operated with the decorative door open. (for ovens with a decorative door.)
33. The rear surface of appliance shall be placed against a wall.
34. The microwave oven must not be placed in a cabinet.
35. The microwave oven is intended for heating food and beverages. Drying of food or clothing and heating of warming pads, slippers, sponges, damp cloth and similar may lead to risk of injury, ignition or fire.
36. Metallic containers for food and beverages are not allowed during microwave cooking.



## TO REDUCE THE RISK OF INJURY TO PERSONS

### Grounding Installation

#### DANGER

##### **Electric Shock Hazard**

Touching some of the internal components can cause serious personal injury or death.  
Do not disassemble this appliance.

#### WARNING

##### **Electric Shock Hazard**

Improper use of the grounding can result in electric shock.

Do not plug into an outlet until appliance is properly installed and grounded.

This appliance must be grounded. In the event of an electrical short circuit, grounding reduces the risk of electric shock by providing an escape wire for the electric current. This appliance is equipped with a cord having a grounding wire with a grounding plug. The plug must be plugged into an outlet that is properly installed and grounded.

Consult a qualified electrician or serviceman if the grounding instructions are not completely understood or if doubt exists as to whether the appliance is properly grounded. If it is necessary to use an extension cord, use only a 3-wire extension cord.

1. A short power-supply cord is provided to reduce the risks resulting from becoming entangled in or tripping over a longer cord.
2. If a long cord set or extension cord is used:
  - A. The marked electrical rating of the cord set or extension cord should be at least as great as the electrical rating of the appliance.
  - B. The extension cord must be a grounding-type 3-wire cord.
  - C. The long cord should be arranged so that it will not drape over the counter top or tabletop where it can be pulled on by children or tripped over unintentionally.

#### CLEANING

Be sure to unplug the appliance from the power supply.

1. Clean the cavity of the oven after using with a slightly damp cloth.
2. Clean the accessories in the usual way in soapy water.
3. The door frame and seal and neighboring parts must be cleaned carefully with a damp cloth when they are dirty.
4. Do not use harsh abrasive cleaners or sharp metal scrapers to clean the oven door glass since they can scratch the surface, which may result in shattering of the glass.
5. **Cleaning Tip:** For easier cleaning of the cavity walls that the food cooked can touch: Place half a lemon in a bowl, add 300 ml water and heat on 100% microwave power for 10 minutes.  
Wipe the oven clean using a soft, dry cloth.

#### UTENSILS

##### CAUTION

##### **Personal Injury Hazard**

It is hazardous for anyone other than a competent person to carry out any service or repair operation that involves the removal of a cover which gives protection against exposure to microwave energy.

See the instructions on "Materials you can use in microwave oven or to be avoided in microwave oven".

There may be certain non-metallic utensils that are not safe to use for microwaving.

If in doubt, you can test the utensil in question following the procedure below.

##### **Utensil Test:**

1. Fill a microwave-safe container with 1 cup of cold water (250 ml) along with the utensil in question.
2. Cook on maximum power for 1 minute.
3. Carefully feel the utensil. If the empty utensil is warm, do not use it for microwave cooking.
4. **Do not exceed 1 minute cooking time**

## MATERIALS YOU CAN USE IN MICROWAVE OVEN

<b>Utensils</b>	<b>Remarks</b>
Aluminum foil	Shielding only. Small smooth pieces can be used to cover thin parts of meat or poultry to prevent overcooking. Arcing can occur if foil is too close to oven walls. The foil should be at least 1 inch (2,5 cm) away from oven walls.
Browning dish	Follow manufacturer's instructions. The bottom of browning dish must be at least 3/16 inch (5 mm) above the turntable. Incorrect usage may cause the turntable to break.
Dinnerware	Microwave-safe only. Follow manufacturer's instructions.
Glass jars	Do not use cracked or chipped dishes. Always remove lid. Use only to heat food until just warm.
Glassware	Most glass jars are not heat resistant and may break. Heat-resistant oven glassware only. Make sure there is no metallic trim. Do not use cracked or chipped dishes.
Oven cooking bags	Follow manufacturer's instructions. Do not close with metal tie. Make slits to allow steam to escape.
Paper plates and cups	Use for short-term cooking/warming only. Do not leave oven unattended while cooking.
Paper towels	Use to cover food for reheating and absorbing fat. Use with supervision for a short-term cooking only.
Parchment paper	Use as a cover to prevent splattering or a wrap for steaming.
Plastic	Microwave-safe only. Follow the manufacturer's instructions. Should be labeled "Microwave Safe". Some plastic containers soften, as the food inside gets hot. "Boiling bags" and tightly closed plastic bags should be slit, pierced or vented as directed by package.
Plastic wrap	Microwave-safe only. Use to cover food during cooking to retain moisture. Do not allow plastic wrap to touch food.
Thermometers	Microwave-safe only (meat and candy thermometers).
Wax paper	Use as a cover to prevent splattering and retain moisture.

## MATERIALS TO BE AVOIDED IN MICROWAVE OVEN

<b>Utensils</b>	<b>Remarks</b>
Aluminum tray	May cause arcing. Transfer food into microwave-safe dish.
Food carton metal handle	with May cause arcing. Transfer food into microwave-safe dish.
Metal or metal trimmed utensils	Metal shields the food from microwave energy. Metal trim may cause arcing.
Metal twist ties	May cause arcing and could cause a fire in the oven.
Paper bags	May cause a fire in the oven.
Plastic foam	Plastic foam may melt or contaminate the liquid inside when exposed to high temperature.
Wood	Wood will dry out when used in the microwave oven and may split or crack.

## SETTING UP YOUR OVEN

### Names of Oven Parts and Accessories

Remove the oven and all materials from the carton and oven cavity.

Your oven comes with the following accessories:

Instruction Manual

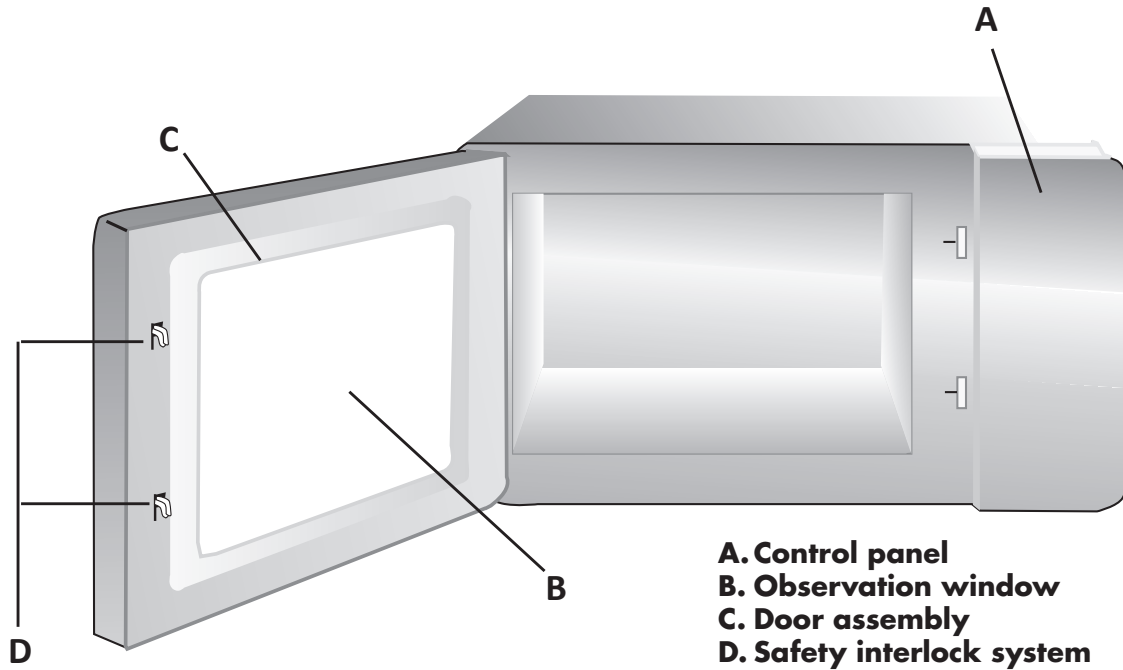

### NOTE:

1. Don't press the ceramic board forcibly.
2. Take and put the ceramic board gently during the operation.
3. After the unit be using, don't touch the ceramic board by hand because of the high temperature.

## COUNTERTOP INSTALLATION

Remove all packing material and accessories.

Examine the oven for any damage such as dents or broken door.

Do not install if oven is damaged.

**Cabinet:** Remove any protective film found on the microwave oven cabinet surface.

**Do not remove the light brown Mica cover that is attached to the oven cavity to protect the magnetron.**

## INSTALLATION

1. Select a level surface that provide enough open space for the intake and/or outlet vents (**Figure 1**).

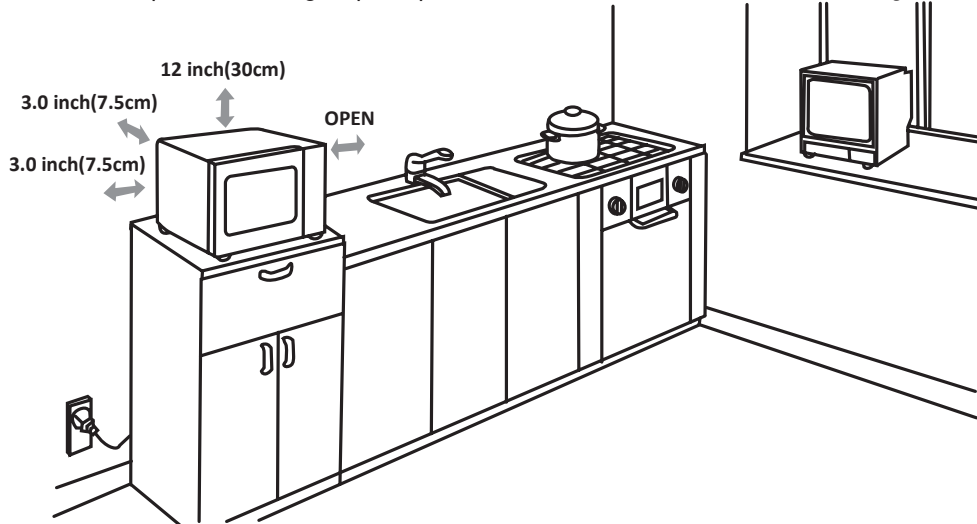

A 10-cm spacing should be kept between the appliance and right and back walls, and a 30-cm spacing kept on the top.

Never dismantle the appliance's feet, nor block the air intake and exhaust opening. The left side must be open.

1. Blocking the intake and/or outlet openings can damage the oven.
2. Place the oven as far away from radios and TV as possible. Operation of microwave oven may cause interference to your radio or TV reception.
3. Plug your oven into a standard household outlet. Be sure the voltage and the frequency is the same as the voltage and the frequency on the rating label.
4. Warning: The plug socket, electric appliances or the appliance which are liable effected by heat and moisture should be kept away from any vents on the oven.

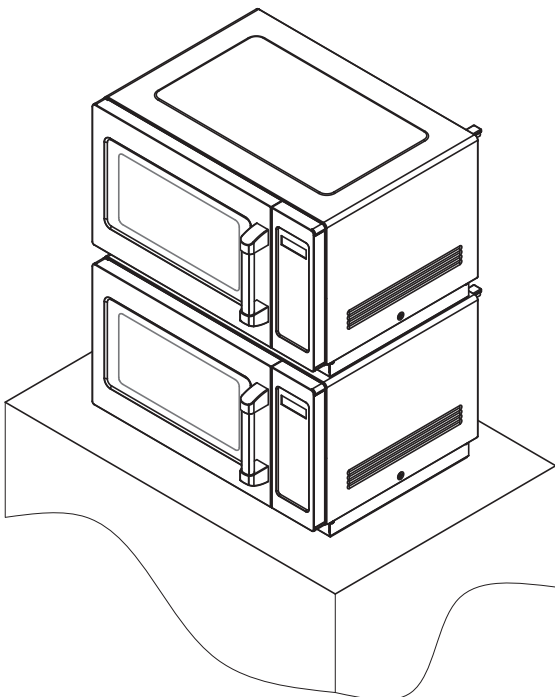

The appliance can be installed with a degree of overlap (**Figure 2**). The maximum overlap height allowed, is two layers.

## EXTERNAL EQUIPOTENTIAL



### Earthing Terminal (export only)

Equipment has secondary earthing terminal. Terminal provides external earthing connection used in addition to earthing prong on plug. Located on outside of oven back, terminal is marked with symbol shown below.

## CLEANING INSTRUCTIONS

### Always keep the oven clean

1. Cleaning the glass viewing window, the inner door panel and oven front face.  
For best performance and to maintain the high degree of safety, the inner door panel and oven front face should be free of food or grease build-up. Wipe these parts with a mild detergent, rinse and wipe dry. Never use abrasive powders or pads.
2. Cleaning the control panel and plastic parts.  
Do not apply a detergent or an alkaline liquid spray to the control panel and plastic parts, as this may cause damage to these parts. Use a dry cloth (not a soaked cloth) to clean these parts.
3. Cleaning the oven interior  
After use be sure to clean up spilled liquids, spattered oil and food debris as quickly as possible. If the oven is used when dirty, efficiency drops and the dirt gets stuck on the oven surface and may cause bad odours. Clean the interior with a cloth soaked in luke-warm water with a mild detergent dissolved in it, then rinse the soap off with a damp cloth.

**CAUTION:** Do Not wipe plastic and painted sections of the oven with bleach, thinners or other cleaning agents, as this may cause these parts to dissolve or change sharp.

## OPERATION

### Control Panel and Features

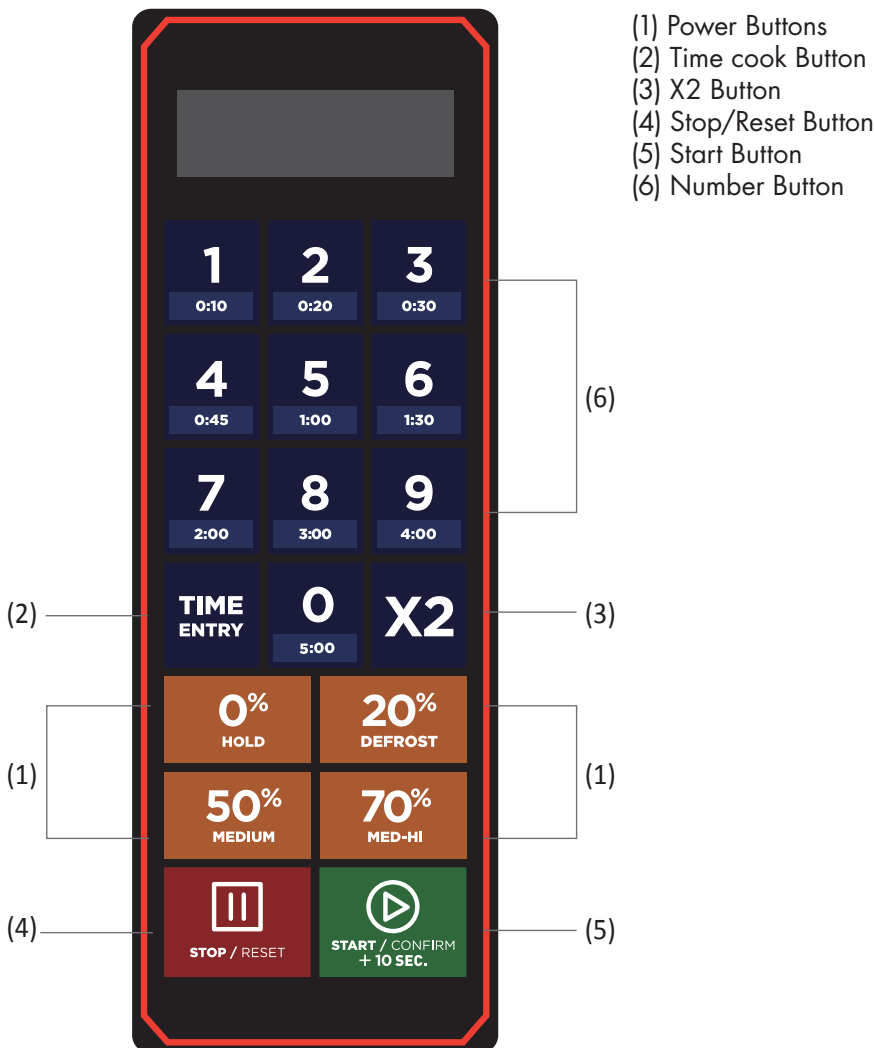

## OPERATION INSTRUCTION

Five power levels are available.

Level	High	M. High	Med.	Defrost	Hold
Power	100%	70%	50%	20%	0%
Display		70	50	20	00

### Appendix. A User Options

Items bolded below are the default values.

Option	Setting	Discription
1 EOC Tone	<b>OP:10</b>	3 seconds beep
	OP:11	Continuous beep
	OP:12	5 quick beeps,Repeating
2 Beeper Volume	OP:20	Beeper Off
	OP:21	Low
	<b>OP:22</b>	Medium
	OP:23	High
3 BeeperOn/Off	OP:30	Keybeep Off
	<b>OP:31</b>	Keybeep On
4 Keyboard Window	OP:40	15 seconds
	OP:41	30 seconds
	<b>OP:42</b>	60 seconds
	OP:43	120 seconds
5 On the Fly	OP:50	On-the-Fly Disable
	<b>OP:51</b>	On-the-Fly Enable
6 Door Reset	<b>OP:60</b>	Door Reset Disable
	OP:61	Door Reset Enable
7 Max time	<b>OP:70</b>	60 Minute Maximum Cook Time
	OP:71	10 Minute Maximum Cook Time
8 Manual Programming	OP:80	Manual Programming Disable
	<b>OP:81</b>	Manual Programming Enable
9 Double Digit	<b>OP:90</b>	Single Digit Mode-10 programs
	OP:91	Doule Digit Mode-100 programs

### Appendix. B Default Cook Times

The oven shall ship with the following Preset Cook Times unless otherwise noted in the product Specification.

Button	Display (Time)	Power	Cook Factors
1	0:10	100%	80%
2	0:20	100%	80%
3	0:30	100%	80%
4	0:45	100%	80%
5	1:00	100%	80%
6	1:30	100%	80%
7	2:00	100%	80%
8	3:00	100%	80%
9	4:00	100%	80%
0	5:00	100%	80%

## 1. Power Up

"-- --" displays when the oven is electrified for the first time. If  button pressed, the oven will change to idle mode. Note: Under idle mode, no button can be pressed.

## 2. Idle Mode

1. Entry: The oven shall enter idle mode after a set of seconds have expired in Ready Mode or Pause Mode without a keyboard press or a door open and close. The number of seconds is determined by the keyboard Timeout Window, set by User Option 4.
2. During idle mode, the display is blank. And there shall be no oven activity.
3. Opening and then closing the oven door, the oven will exit the idle mode and into ready mode.



## 3. Ready Mode

1. Opening and then closing the door while the oven is in Idle Mode will put the oven into Ready Mode.
2. During Ready Mode, "**READY**" displays.
3. From the Ready Mode, the oven can go to almost all of the other modes.
4. Only the fan and lamp work.







## 4. Door Open Mode

1. While the door of the oven is open, the oven shall be in Door Open Mode.
2. During this mode, the display is blank. If the door of the oven is open during cooking, "**DOOR**" and "**OPEN**" will display in turn.
3. When the door is closed, if User Option OP:60 is selected and the oven was running a manual or preset cook cycle, the oven shall enter Pause Mode. In all other cases, the oven shall be put to Door Open Mode with User Option OP:61 set, any information about a Manual or Preset Program which was running. will clear out.



## 5. Pause Mode

1. While in Manual Cook Mode, or Preset Program Cook Mode, if the door is open and then closed, or if the  pad is pressed, the oven will enter Pause Mode.
2. While paused, the oven will display the remaining cooking time.
3. Only the fan and lamp work.
4. Pause Mode will expire back to Idle Mode in the exact fashion as Ready Mode, dependent on User Option 4. Additionally, if the  button is pressed, the oven shall immediately enter Ready Mode. OR if press  the oven will go into working mode.

## 6. Manual Cook Entry Mode

1. While the oven is in the Ready Mode, pressing the  pad on the keyboard will put the oven into Manual Cook Entry Mode.
2. During this mode, "**00:00**" displays
3. If you press  ,  ,  or  button to select power level, the oven will display the related power. If the same button pressed twice, the power will change to PL10. If no power chosen, "**PL10**" is default.
4. Only the fan and lamp work.
5. During setting process, press  to enter Manual Cook Mode. Press  to enter Ready Mode.

## 7. Manual Cook Mode

1. Pressing the  pad will cause the oven to begin Manual Cook Mode.
2. During this mode, remaining cooking time displays. The fan and oven lamp will work.
3. When cooking program finish, the oven will enter End of Cook Cycle Mode.  
If you press  button under this mode, the oven will enter Pause Mode.

## 8. End of Cook Cycle Mode

1. After the time has expired in a Manual Cook Mode, or a Preset Program Cook Mode, the oven shall go into The End of Cook Cycle Mode.
2. During this mode, "**DONE**" displays.
3. If either User Option OP:11 or "OP:12" is selected, the oven shall continue to sound until the user acknowledges this by either opening and then closing the door or pressing the  pad.  
If User Option OP:10 is selected, after the 3 seconds beep, the oven shall go into Idle Mode.

## 9. Preset Program Cook Mode



1. This mode allows cooking of food items through a one pad touch operation.  
While in Ready Mode, pressing one of ten digit keys on the keyboard will cause the oven to run the Preset Program associated with that key.
2. The oven displays the remaining cooking time. If it is multi-stage cooking, the total remaining cooking time displays not a particular stage cooking time.
3. When cooking program finish, the oven will enter End of Cook Cycle Mode.
4. If you press  button under this mode, the oven will enter Pause Mode.

## 10. On the Fly Cooking

1. While the oven is cooking or under Pause Mode, if User Option OP:51 is selected press number buttons, the preset cooking program will start automatically.
2. LED displays the remaining cooking time.
3. When cooking program finish, the oven will enter End of Cook Cycle Mode.  
If you press  button under this mode, the oven will enter Pause Mode.

## 11. Programming Mode

This mode allows the user to assign cook times and power levels to the once touch button.

1. Open the door and press "**1**" for 5 seconds, the buzzer will sound once and enter to Programming Mode.
2. "**PROGRAM**" displays.
3. Press any number ,0 to 9, and the LED will display the saved time, then you can input the time you need.
4. Press  to input the power level. LED will display the related power.  
If the same button pressed twice, the power will change to PL10. If no power chosen, "**PL10**" is default.
5. To change the cooking factors: If press "**X2**", LED will display "**CF:XX**". The default factor is 80%.  
"**CF:80**" displays. If you need to change the cooking power, just press one of the number buttons to set.
6. After setting the time and power, press  in 30s, the cooking program will be saved.  
When the program saved, "**PROGRAM**" displays.
7. If all the cooking time exceeds the MAX.time User Option 7, when press  to save the program, the buzzer will sound three times briefly to tell you the time is no use.  
And then LED turn back to show "**PROGRAM**". The time set before will be no change.



8. Close the door, the oven will turn back to Ready Mode. If press  button during setting process, the oven turn to Door Open Mode.  
The program that not saved will be lost. If there is program saved as memory procedure, press the related number button, the saved program will start. If no saved program, the buzzer will alarm when pressing number button and it will not work.

### Note:

1. If the electricity is cut off, the saved program will not lost.
2. If the program need to reset, just repeat the above steps.
3. If press  at the last step, it will turn back to Door Open Mode. The setting will be no use.



## 12. Double Quantity cooking

1. Under ready state, press "**X2**" button and then press number buttons 0-9 in 5 seconds, the oven will start cooking with the quantity preset cooking time.
2. Press "**X2**", "**DOUBLE**" displays. When press number buttons, LED will display the quantity preset time. For example, number button "**5**" and its preset time is 1 minute. Then press "**X2**", then time will change to  $1:00 \times (1+0.8) = 1:48$
3. When cooking program finish, the oven will enter End of Cook Cycle Mode.



## 13. Stage Cooking Programming

1. This allows the user to cook food items at combination of various Power Levels.
2. Three stages can be set at most under cooking mode or memory mode. After setting the power and time for the first stage, press  $\frac{\text{Time}}{\text{Entry}}$  to set the second stage. And the same step to set the third stage.
3. When setting the second or the third stage, press  $\frac{\text{Time}}{\text{Entry}}$  "**STAGE-2**" or "**STAGE-3**" displays.
4. Press  button to start cooking.

## 14. Use Option Mode

1. Open the oven door and press "**2**" for 5 seconds. The buzzer sounds once and enter this mode.
2. LED displays "**OP:--**".
3. Press any number button to enter related mode setting. For example: to set the voice of the buzzer to medium. Press "**2**", "**OP:22**" displays. If you want to change, keep pressing "**2**", LED displays "**OP:20**", "**OP:21**", "**OP:22**", "**OP:23**", "**OP:20**" .....in cycle.
4. Press  to save the current setting. After saved, "**OP:--**" display again.
5. During setting process, press  to enter Door Open Mode. Close the door will enter Ready Mode.
6. If  button not pressed at the last step, the program cannot be saved but stay at previous way.

## 15. Service Mode

7. Open the oven door and press "**3**" for 5 seconds to enter service mode.
8. LED displays "**SERVICE**".
9. To check the times of closing or opening the door, just press number button "**3**", LED will display the times.
10. Press number button "**4**" in, "**4-CLEAR**" displays. Press  and "**CLEARED**" displays, the message will be cancelled.
11. Press  to enter Door Open Mode. Close the door will enter Ready Mode.

## 16. Factory-default setting

1. In power up and ready mode, press  and "**0**" to factory - default setting.

## EXPERT COOKING GUIDE

	ITEM	TIME	POWER
1	Sandwich	40 seconds	P100
2	Chicken breast	50 seconds	P100
3	Pizza	3 minutes 55 seconds	P70

## TROUBLE SHOOTING

It is forbidden to run the unit without any food inside. It is very dangerous.

Normal symptoms	
Microwave oven interfering TV reception	Radio and TV reception may be interfered when microwave oven operating. It is similar to the interference of small electrical appliances, like mixer, vacuum cleaner, and electric fan. It is nominal.
Dim oven light	In low power microwave cooking, oven light may become dim. It is normal.
Steam accumulating on door, hot air out of vents	In cooking, steam may come out of food. Most will get out from vents. But some may accumulate on cool place like oven door. It is normal.
Oven started accidentally with no food in.	It is forbidden to run the unit without any food inside. It is very dangerous.

Trouble	Possible Cause	Remedy
Oven cannot be started.	Power cord not plugged in tightly.	Unplug. Then plug again after 10 seconds.
	Fuse blowing or circuit breaker works.	Replace fuse or reset circuit breaker (repaired by professional personnel of our company).
	Trouble with outlet.	Test outlet with other electrical appliances.
Oven does not heat.	Door not closed well.	Close door well.
Glass turntable makes noise when microwave oven operates	Dirty roller rest and oven bottom.	Refer to "Maintenance of Microwave" to clean dirty parts.



According to Waste of Electrical and Electronic Equipment (WEEE) directive, WEEE should be separately collected and treated. If at any time in future you need to dispose of this product please do NOT dispose of this product with household waste. Please send this product to WEEE collecting points where available.