



# GEKOELDE SHOW/GEBAKSVITRINE REFRIGERATED PASTRY DISPLAY

Modelnr.: \*712.032 - \*712.035



## **Gebruikershandleiding Operation instructions**

**Hartelijk dank voor de aanschaf van ons product.  
Lees deze gebruiksaanwijzing vóór gebruik zorgvuldig door,  
zodat u het product correct en naar tevredenheid kunt gebruiken.**

## INHOUDSOPGAVE

|  |   |
|--|---|
| Inhoudsopgave.....                                 | 2 |
| Algemeen .....                                     | 3 |
| Samenstelling en onderdelen .....                  | 3 |
| Vervoer en plaatsing .....                         | 3 |
| Vervoer en plaatsing .....                         | 4 |
| Vorbereiding en stroom.....                        | 4 |
| Gebruik en voorzorgsmaatregelen .....              | 5 |
| Bediening van frontpaneel .....                    | 5 |
| Onderhoud .....                                    | 6 |
| Probleemoplossing .....                            | 6 |
| Opmerking .....                                    | 7 |
| Werking van koelsysteem en elektrisch schema ..... | 7 |
| Elektrisch schema .....                            | 7 |
| Opmerking .....                                    | 8 |



## ALGEMEEN

1. Deze staande koelkast is uitgerust met een hoogwaardige compressor in een eigen behuizing. Het koelmiddel R600a of R134a is een milieuvriendelijk middel. De koelkast maakt gebruik van een intelligent koelsysteem met luchtkoeling door middel van een ventilator. De temperatuur is gelijkmatig, zelfs in de koelkast.
2. De deur en behuizing zijn voorzien van drielaags hol en doorzichtig glas. Hij ziet er stijlvol uit, heeft optimale afmetingen en biedt gemakkelijke toegang.
3. Deze multifunctionele koelkast is geschikt voor warenhuizen, woningen, vergaderruimten en wachtruimten.

## SAMENSTELLING EN ONDERDELEN



## VERVOER EN PLAATSING

### Voorzichtigheid

Haal eerst de stekker uit de wandcontactdoos. Laat de koelkast nooit meer dan 45° overhellen.

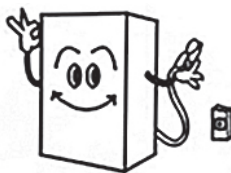

### Droge plaats

Zet de koelkast altijd op een droge plaats.



### Voldoende tussenruimte

De afstand van de zijkanten en de achterkant van de koelkast tot de wand of een ander voorwerp moet minimaal 10 cm bedragen. Het koelvermogen neemt af als de vrije ruimte rondom de koelkast te gering is. Hierdoor kan de lucht niet voldoende circuleren.

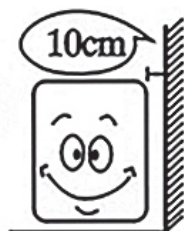

### Goede ventilatie

Zet de koelkast altijd op een plaats met een goede ventilatie. Voor het eerste gebruik moet u na het plaatsen van de koelkast ten minste twee uur wachten voordat u de stekker in de wandcontactdoos steekt en hem in gebruik neemt.



## VERVOER EN PLAATSING

### Uit de buurt van warmtebron

Plaats de koelkast nooit in direct zonlicht. Plaats hem nooit in de buurt van een warmtebron of kachel. Hierdoor neemt het koelvermogen af.

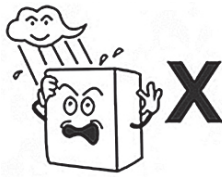

### Geen zware belasting

Zet nooit zware voorwerpen boven op de koelkast.



### Geen gaten

Maak nooit een gat in de koelkast. Bevestig nooit andere voorwerpen aan de koelkast.

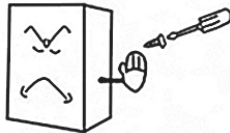

### Stabiele plaats

Kies voor het uitpakken en plaatsen van de koelkast een vlakke en stevige ondergrond.



## VOORBEREIDING EN STROOM

### Geschikte contactdoos

De koelkast werkt op een eenfasige wisselstroom van 220-240 V via een eenfasige contactdoos die geschikt is voor drie pennen (250 V, 10 A) en een zekering (6 A). De contactdoos moet voorzien zijn van betrouwbare aarding.

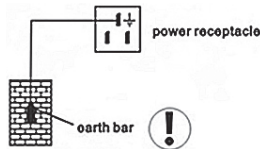

### Eén apparaat op contactdoos

Sluit nooit een ander apparaat aan op de contactdoos die door de koelkast gebruikt wordt. Hierdoor wordt de kabel warm en kan er brand ontstaan.



### Bescherm kabels

Breek of beschadig kabels nooit. Dit kan leiden tot lekstroom en brandt.



### Spoel niet af met water

Spoel het oppervlak van de koelkast nooit af met water. Dit kan leiden tot lekstroom.



## VOORBEREIDING EN STROOM

### Geen ontvlambare en ontplofbare stoffen

Plaats nooit ontvlambare of ontplofbare stoffen in de koelkast, zoals ether, benzine, alcohol en lijm. Plaats nooit een gevaarlijk product in de buurt van de koelkast.



### Geen spray

Spuit niet met ontvlambare stoffen zoals verf of lak in de buurt van de koelkast. Hierdoor kan brand ontstaan.

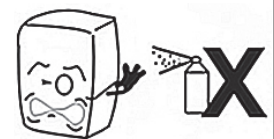

### Stroomonderbreking

Wanneer de stroom is onderbroken of de stekker uit de contactdoos is gehaald, moet u ten minste vijf minuten wachten voordat u de koelkast weer aansluit en in gebruik neemt.



### Geen medicijnen

Er mogen geen medicijnen in de koelkast bewaard worden.



## GEBRUIK EN VOORZORGSMAATREGELEN

### 1. Vóór gebruik:

Steek de stekker van de koelkast in een geschikte contactdoos van 220-240 V.

Leg uw hand na het inschakelen van de koelkast op de luchtinlaat om te controleren of de aangezogen lucht koud genoeg is. Daarna kunt u levensmiddelen in de koelkast doen.

### 2. Digitale temperatuurregelaar

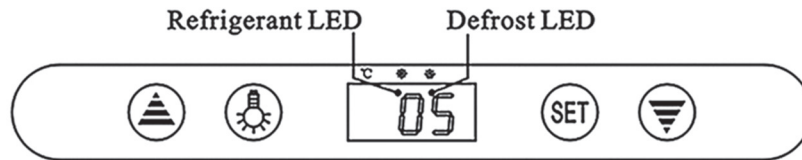

Het is een geïntegreerde intelligente miniregelaar die geschikt is voor de compressor van 1 pk.

De hoofdfuncties zijn: temperatuurweergave, temperatuurregeling, handmatig of automatisch ontdooien via uitschakelen, regeling van de verlichting, opslag van waarden, zelftesten en vergrendeling van parameters.

## BEDIENING VAN FRONTPANEEL

### Temperatuur instellen

Druk op de knop **SET** om de ingestelde temperatuur weer te geven.

Druk op de knop  of  om de weergegeven waarde te wijzigen en op te slaan.

Druk op de knop **SET** om de temperatuurinstelling af te sluiten en de temperatuur van de koelruimte weer te geven.

3. Als er niet binnen tien seconden op een knop wordt gedrukt, wordt de temperatuur van de koelruimte weergegeven.

4. Verlichting: druk op de knop . De verlichting brandt. Als u nogmaals op deze knop drukt, gaat de verlichting uit.

Ontdooien handmatig starten/stoppen: druk op de knop  en houd hem zes seconden ingedrukt om ontdooien in- of uit te schakelen.

5. Koelmiddel-LED: tijdens het koelen brandt de LED. Als de temperatuur van de koelruimte constant is, brandt de LED niet. Bij een vertraagde start knippert de LED.

6. Ontdooi-led: tijdens het ontdooien brandt de LED. Als het ontdooien stopt, gaat de LED uit. Bij vertraagd ontdooien knippert de LED.

### 3. Voorzorgsmaatregelen

Open de deur zo kort en zo min mogelijk om de koeltemperatuur in de koelkast te handhaven.

Blokkeer nooit de luchtinlaat en -uitlaat. Houd de luchtcirculatie en het koelvermogen op het juiste peil.

Plaats levensmiddelen in de koelkast niet te dicht op elkaar. Hierdoor neemt het koelvermogen af.

Pas de hoogte van het schap aan aan de te bewaren levensmiddelen.

Laat warm voedsel afkoelen tot kamertemperatuur voordat u het in de koelkast doet.

Open de deur zo kort mogelijk en probeer de koelkast op temperatuur te houden als er een stroomonderbreking is.

Een beschadigde voedingskabel mag uitsluitend gerepareerd worden door een geschikte vakman met hiervoor bestemd gereedschap.

Raak de compressor nooit aan. Hierdoor kunnen brandwonden ontstaan.

Een beschadigde stroomkabel mag, om gevaarlijke situaties te voorkomen, alleen worden vervangen door de fabrikant, een door hem erkende servicewerkplaats of een gelijkwaardig gekwalificeerde technicus.

Dit apparaat is niet bedoeld voor gebruik door personen (inclusief kinderen) met verminderde lichamelijke, zintuiglijke of geestelijke vermogens, of gebrek aan ervaring en kennis, tenzij zij toezicht of instructie over het gebruik van het apparaat hebben gekregen door een persoon die verantwoordelijk is voor hun veiligheid.

Let op dat kinderen niet met het apparaat gaan spelen.

De gebruiksaanwijzing is niet geschikt voor personen (inclusief kinderen) met verminderde lichamelijke, zintuiglijke of geestelijke vermogens, of gebrek aan ervaring en kennis.

WAARSCHUWING: blokkeer ventilatieopeningen in de behuizing van het apparaat of in het systeem zelf niet.

WAARSCHUWING: gebruik voor een snellere ontdooiing uitsluitend de mechanische apparatuur of de middelen die door de fabrikant aanbevolen worden.

WAARSCHUWING: beschadig het koelmiddelcircuit niet.

WAARSCHUWING: gebruik in de compartimenten voor de opslag van levensmiddelen uitsluitend de elektrische apparatuur die door de fabrikant aanbevolen wordt.

## AANVULLENDE WAARSCHUWING

Let op: brandgevaar. De hoogte van de driehoek in het symbool moet ten minste 15 mm bedragen.

## ONDERHOUD

### 1. Algemeen

Als u de koelkast zo schoon mogelijk houdt, hoeft er alleen periodiek onderhoud uitgevoerd te worden.

Haal vóór het onderhoud altijd de stekker uit de contactdoos.

Gebruik nooit een beschadigde stekker of een loszittende contactdoos.

Spoel de koelkast nooit af.

Gebruik nooit een alkalisch reinigingsmiddel, zeep, benzine, aceton of een borstel.

### 2. Reiniging van buitenkant

Dompel een zachte doek in een neutraal reinigingsmiddel (afwasmiddel) om de buitenkant van de koelkast te reinigen. Wrijf hem vervolgens af met een droge zachte doek.

### 3. Reiniging van binnenkant

Haal het schap eruit en reinig het met water.

Wrijf de binnenkant af met een zachte doek.

### 4. De koelkast voor langere tijd uitschakelen

Pak alle levensmiddelen uit de koelkast en haal de stekker uit de contactdoos.

Reinig zowel de binnen- als de buitenkant van de koelkast grondig en zet de deur open, zodat hij goed kan drogen.

Het glas breekt gemakkelijk. Houd kinderen uit de buurt van het glas.

### 5. De lamp in de lichtunit vervangen

Als de ledlamp beschadigd is, moet hij vervangen worden door de fabrikant of zijn servicevertegenwoordiger.

## PROBLEEMOPLOSSING

| Probleem   | Oorzaak en oplossing   |
|--|--|
| Geen koeling   | Zit de stekker goed in de contactdoos?<br>Is de zekering kapot?<br>Is er geen stroom?  |
| Onvoldoende koeling  | Staat hij in direct zonlicht?<br>Is er een warmtebron in de buurt?<br>Is de ventilatie niet goed?<br>Sluit de deur wel goed?<br>Wordt de deur langdurig geopend?<br>Is de afdichtstrip vervormd of beschadigd?<br>Staan de levensmiddelen te dicht op elkaar of zit de koelkast te vol?<br>Blokken levensmiddelen de luchtinlaat of -uitlaat?<br>Stel de temperatuurregelaar opnieuw in. |
| Te veel geluid   | De koelkast staat niet waterpas.<br>De koelkast maakt contact met de wand of een ander voorwerp.<br>Een onderdeel van de koelkast zit los.   |
| Neem contact op met uw servicevertegenwoordiger als u het probleem niet zelf kunt verhelpen. |  |

## OPMERKING

### De onderstaande zaken worden niet opgevat als probleem:

Het geruis van water is te horen als de koelkast in gebruik is. Dit is normaal, want het koelmiddel circuleert in het systeem.

Als er veel regenval is, kan er condens aan de buitenkant van de koelkast zitten. Dit is geen probleem, omdat het veroorzaakt wordt door de hoge luchtvochtigheid. Veeg de buitenkant gewoon met een doek droog.

## WERKING VAN KOELSTYEM EN ELEKTRISCH SCHEMA

Compressiekoeling is gebaseerd op comprimeren, condenseren, smoren en verdampen.

De compressor comprimeert, de condensor condenseert, de capillair regelt de smoorklep en de verdamper verdampt.

Wanneer het koelmiddel in het gesloten koelsysteem circuleert, zuigt de compressor koelmiddel aan.

Dit absorbeert warmte in de verdamper. Het koelmiddel wordt een gas met een hoge druk en een hoge temperatuur.

In de condensor geeft het warmte af aan de lucht. Tegelijkertijd condenseert het koelmiddel weer en smooft het in de capillair. Vervolgens komt het in de verdamper met een lage druk.

Het gecondenseerde koelmiddel bereikt snel het kookpunt en verdampt wanneer de druk plotseling daalt.

Ondertussen absorbeert het warmte in de koelkast.

En de compressor zuigt het gasvormige koelmiddel met een lage druk en een lage temperatuur aan.

Op deze manier wordt door middel van de circulatie de gewenste koeling gerealiseerd.

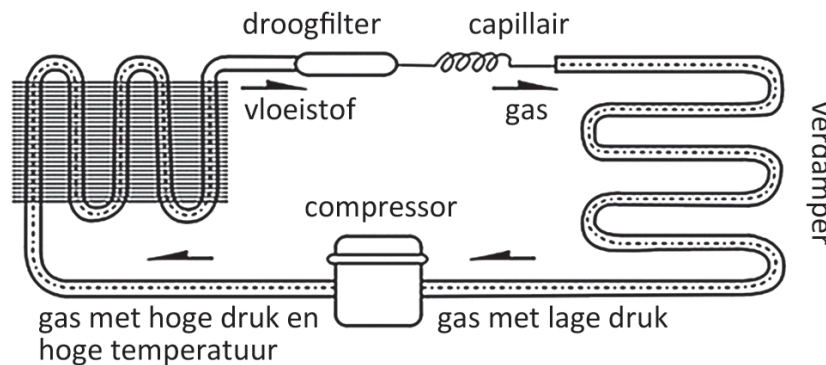

## ELEKTRISCH SCHEMA

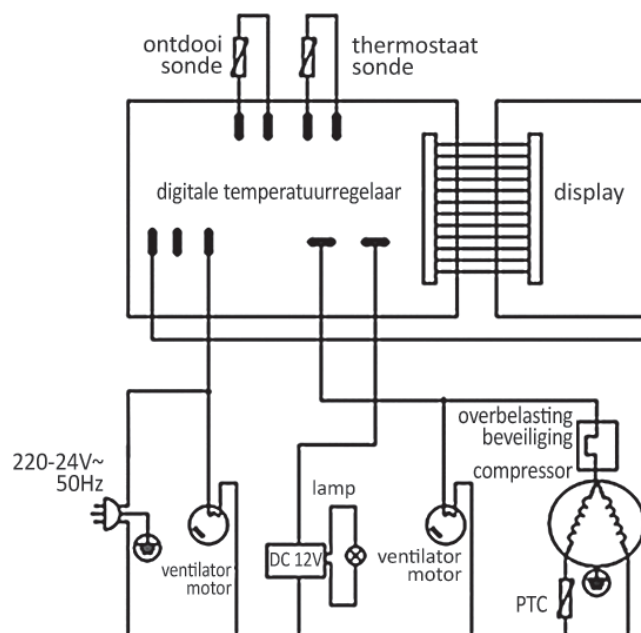

| <b>Belangrijke parameters</b>    | <b>*712.032</b> | <b>*712.035</b> |
|----------------------------------|-----------------|-----------------|
| Opgenomen nominaal vermogen (W): | 180             | 480             |
| Nominale stroom (A):             | 1.3             | 2.8             |
| Koelmiddel en insputing (g):     | R134a(100)      | R134a(260)      |
| Koeltemperatuur (°C):            | 2-8             | 2-8             |
| Nominale frequentie (Hz):        | 50              | 50              |
| Klimaattype:                     | 6               | 6               |
| Beveiligde modus:                | I               | I               |
| Lampvermogen (W):                | 6 (LED)         | 6 (LED)         |
| Nominale spanning (V):           | 200-240~        | 200-240~        |
| Schuimmiddel:                    | EPS             | EPS             |
| Opslagvolume (l):                | 100             | 400             |
| Nettogewicht (kg):               | 48              | 125             |
| Totaal afmetingen (mm) (LxWxH)   | 480x480x1020    | 680x680x1750    |

## OPMERKING

1. Als er wijzigingen hebben plaatsgevonden, gelden het elektrisch schema en de parameters op het typeplaatje als de recentste versie.
2. Het ontwerp kan zonder kennisgeving aangepast worden.

### **Betekenis van symbool met doorgekruiste afvalcontainer:**

Verwijder elektrische apparatuur niet als ongesorteerd huishoudelijk afval, maar maak gebruik van voorzieningen voor gescheiden inzameling.

Neem contact op met de verantwoordelijke lokale overheidsinstantie voor meer informatie over de beschikbare inzamelingssystemen.

Als elektrische apparatuur op stortplaatsen of vuilnisbelten wordt gedeponerd, kunnen er gevaarlijke stoffen in het grondwater en in de voedselketen terechtkomen. Dit is schadelijk voor de gezondheid en het welzijn.

Als u een oud apparaat door een nieuw exemplaar vervangt, is de detaillist verplicht uw oude apparaat gratis in te nemen.



**Thank you for choosing and purchasing our product. Please carefully read the operation instructions before use for a correct application and satisfactory effect.**

## CONTENTS

|  |    |
|--|----|
| Contents .....   | 9  |
| General.....   | 10 |
| Structure and Parts .....  | 10 |
| Handle and Erection.....   | 10 |
| Handle and Erection.....   | 11 |
| Preparation and Power Supply .....                                   | 11 |
| Use and Caution.....   | 12 |
| Front panel operation .....  | 12 |
| Maintenance .....  | 13 |
| Trouble Shooting.....  | 13 |
| Note .....   | 14 |
| Principle of Refrigeration System end Electric Circuit Diagram ..... | 14 |
| Circuit Diagram .....  | 14 |
| Note .....   | 15 |

EN

## GENERAL

1. Top brand fully enclosed compressor is used on the standing refrigerator. The refrigerant R600a or R134a is of an environmentally friendly agent. It features a rational configuration of refrigeration system with blower forced air cooling. The temperature is quite even inside the refrigerator.
2. Triple hollow transparent glasses are used on door and body. It features an artistic and elegant appearance, perfect perspective and easy access.
3. It has a wide application in department store and house as well as the meeting room and sitting room.

## STRUCTURE AND PARTS

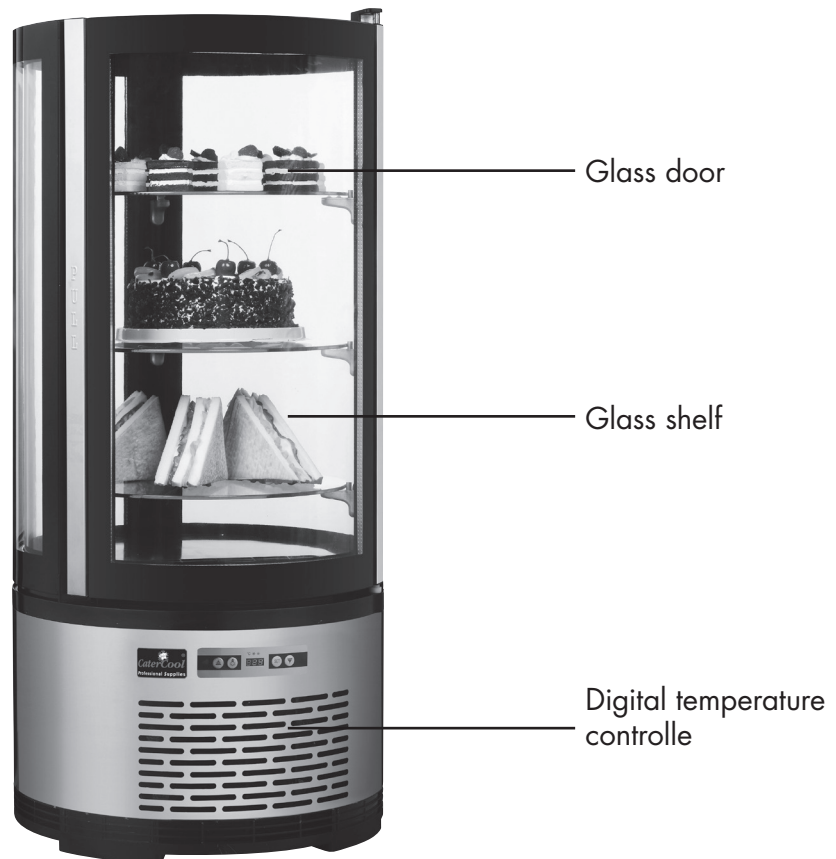

## HANDLE AND ERECTION

### Handle with care

Unplug the wall socket first. Never tilt it over 45 degree during handling.



### Dry place

Always locate the refrigerator at a dry place.



### Sufficient space

The distance from both sides and back of refrigerator to wall or other substance must be More than 10cm. The refrigeration capability might be decreased if its surround space is too small to circulate air.

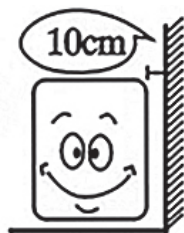

### Well ventilation

Always locate the refrigerator at a place with fine ventilation. For the first time use, wait for 2 hours after handling and then plug the wall socket and start it.



## HANDLE AND ERECTION

### Far from heat source

Never place the refrigerator directly under the sunshine. Never locate it nearby any heat source or heater to prevent it from reducing refrigeration capability.

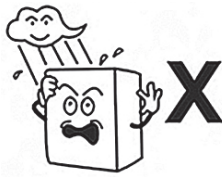

### No heavy load

Never put any heavy load on the top of the refrigerator.



### No hole making

Never make hole on the refrigerator. Never install other matter on the refrigerator.

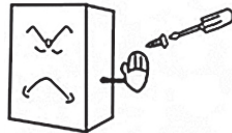

### Stable location

Unpacking and locate the refrigerator on a flat and solid place.



## PREPARATION AND POWER SUPPLY

### Exclusive power socket

Normally, the power supply should be 220-240V single phase AC with exclusive single phase three pin receptacle (250V, 10A) and fuse (6A). The power receptacle must have a reliable earth connection.

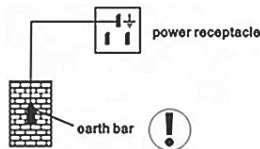

### No share on socket

Never let the refrigerator share the common socket with other appliance, otherwise the cable becomes hot and fire might be resulted

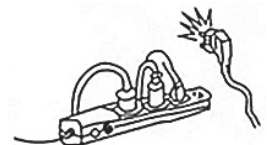

### Protect cables

Never break or damage the cables otherwise current leakage and fire might be resulted.



### No water flushing

Never give the refrigerator surface a flush otherwise current leakage might be resulted.



## PREPARATION AND POWER SUPPLY

### Prevent from flammables and explosive.

Never put any flammable or explosive inside the refrigerator such as ether, gasoline, alcohol, adhesive and explosive. Never put dangerous product nearby the refrigerator.



### No spray

To spray the flammables such as paint or coating nearby the refrigerator is not allowed, otherwise fire might be resulted.



### After power break

After power break or unplugging the refrigerator, always wait at least 5 minutes and then you may plug the refrigerator and start it again.



### No medicine

No medicine is allowed to keep inside the refrigerator.



## USE AND CAUTION

### 1. Before use:

Plug the refrigerator on 220-240V-exclusive socket.

After the refrigerator running, put hand on the air suction to confirm it is sufficient cold. Then you may put food inside the cold box.

### 2. Digital temperature controller.

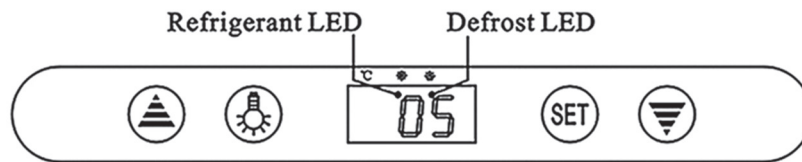

It is a mini-sized and integrated intelligent controller and applicable to the compressor of one Hp. The main functions are: Temperature Display, Temperature Control, Manual, automatic defrost by turning off, Illumination Control, Value Storing, Self Testing, Parameter Locking

## FRONT PANEL OPERATION

#### 1. Set temperature

Press **SET** button. the set temperature is displayed.

Press **▲** or **▼** button to modify and store the displayed value.

Press **SET** button to exit the adjustment and display the cold-room temperature.

#### 2. If no more button is pressed within 10 seconds, the cold-room temperature will be displayed.

#### 3. Illumination: Press **☀** button. it lights; Press again, it stops.

Manual start/stop defrost: Press **☀** button and hold for 6 seconds to defrost or stop defrost.

#### 4. Refrigerant LED: During refrigeration, the LED is on; When the cold room temp. is constant, the LED is off; During the delay start, the LED flashes.

#### 5. Defrost LED: during defrosting, the LED is on; When it stops defrosting, the LED is off, During the delay display of defrost. the LED flashes.

### 3. Cautions

Shorten the door open time and reduce open frequency is good to keep a cold temperature inside the refrigerator.

Never block the air suction and out/et. Keep air circulation and refrigeration capability.

Do not make food congested as it will influence the cooling effect.

Adjust the rack height for proper food storage.

Cool the hot food down to room temperature before you put it into the refrigerator.

Try to reduce the open times and keep refrigerator inside cold in case the power is cut off.

Only skilled service man is allowed to repair the damaged power cable with special tools.

Never touch compressor to avoid from scald.

If the supply cord is damaged, it must be replaced by the manufacturer, its service agent or similarly qualified persons in order to avoid a hazard.

This appliance is not intended for use by persons (including children) with reduced physical, sensory or mental capabilities, or lack of experience and knowledge, unless they have been given supervision or instruction concerning use of the appliance by a person responsible for their safety.

Children should be supervised to ensure that they do not play with the appliance.

The operation manual are not suitable for the persons (including children) with reduced physical, sensory or mental capabilities, or lack of experience and knowledge.

**WARNING:** Keep ventilation openings, in the appliance enclosure or in the built-in structure, clear of obstruction.

**WARNING:** Do not use mechanical devices of other means to accelerate the defrosting process, other than those recommended by the manufacturer.

WARNING: Do not damage the refrigerant circuit.

WARNING: Do not use electrical appliances inside the food storage compartments of the appliance, unless they are of the type recommended by the manufacturer.

### ADDITIONAL WARNING

Caution: risk of fire. The height of the triangle in the symbol shall be at least 15 mm.

## MAINTENANCE

### 1. Notice

Often keep the refrigerator clean and periodical maintenance is necessary.

Always unplug the socket before maintenance.

Never use damaged plug or loose socket to prevent from electric shock or short circuit.

Never flush the refrigerator.

Never use alkali detergent, soap, gasoline, acetone or brush.

### 2. Clean outside

Dip soft cloth in neutral detergent (tableware detergent) to clean the outside of the refrigerator and then wipe it with dry soft cloth.

### 3. Clean inside

Take rack out for cleaning with water.

Use soft cloth to wipe the box.

### 4. Shut down refrigerator for a long time

Take all food out and unplug the wall socket.

Clean both inside and outside of the refrigerator thoroughly and open the door for sufficient dry.

The glass breaks easily. Keep the glass far from children.

### 5. Replacement of lamp in the light box

If the LED lamp is damaged, it must be replaced by the manufacturer, its service agent.

## TROUBLE SHOOTING

| Trouble  | Cause and Remedy  |
|--|---|
| No refrigeration   | Is the plug in socket well?<br>Is the fuse broken?<br>Is there no power?  |
| Unsatisfactory refrigeration   | Is it under the sunshine?<br>Is there any heat source nearby?<br>Is the surrounding ventilation bad?<br>Does the door close well?<br>Does door open for a long time?<br>Is the door seal strip deformed or damaged?<br>Is food congested or too much?<br>Does food block the air suction of outlet?<br>Regulate the temperature controller. |
| Much noise   | The refrigerator does not level.<br>The refrigerator contacts wall or other matter.<br>There is loose part in refrigerator.   |
| Contact local service agent for help if simple trouble shooting does not solve the problems. |   |

## NOTE

### Following phenomena are not troubles:

The murmur of water is heard when the refrigerator is working. It is a normal phenomenon as the coolant is circulating in the system.

In wet season, condensation might be found on the outside of the refrigerator. It is not a trouble, which is caused by high humidity. Simply use cloth to wipe it.

## PRINCIPLE OF REFRIGERATION SYSTEM END ELECTRIC CIRCUIT DIAGRAM

The principle of compression refrigeration consists of "compression", "condensation", "throttling" and "vaporization".

The compression is undertaken by compressor, the condensation is completed by condenser, the throttling valve is executed by capillary and the vaporization is implemented by evaporator.

When the coolant is circulating in the closed refrigeration system, the compressor sucks coolant, which has absorbs heat in evaporator, the coolant becomes a high pressure and high temperature gas. In condenser, it dissipates heat in air, while the coolant is re-liquefied and throttled in capillary and then enters into evaporator with low pressure.

The liquefied coolant quickly boils and vaporizes into gas when the pressure suddenly drops. Meanwhile, it absorbs heat inside the refrigerator.

And the compressor sucks the low pressure and low temperature gaseous coolant, It is circulating in this way up to realization of intended refrigeration.

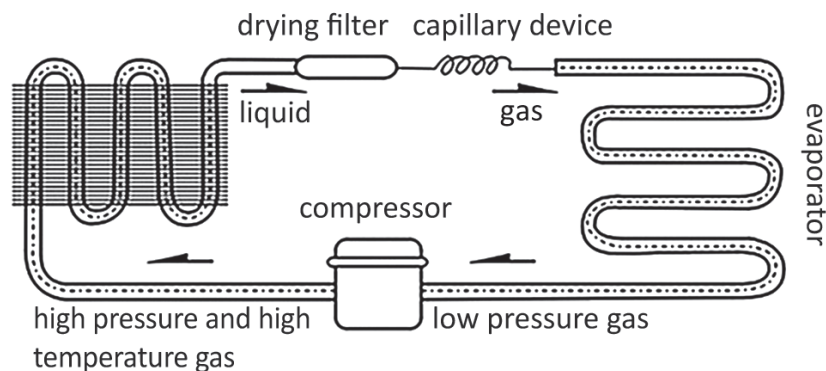

## CIRCUIT DIAGRAM

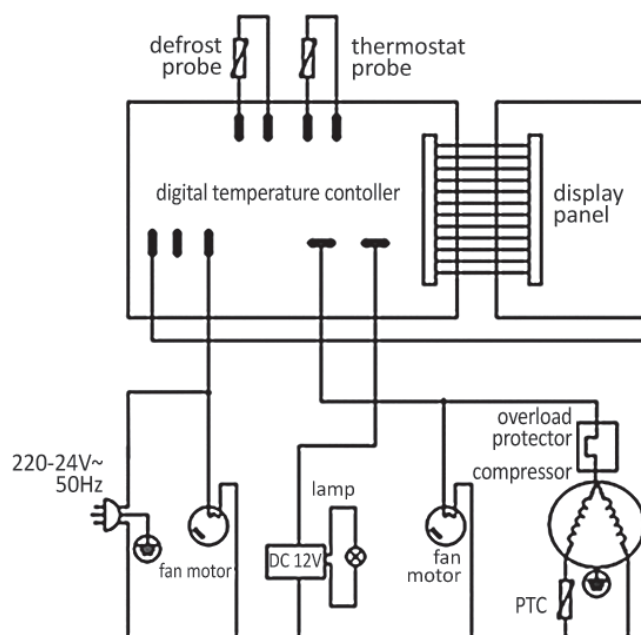

| <b>Major Parameters</b>         | <b>*712.032</b> | <b>*712.035</b> |
|---------------------------------|-----------------|-----------------|
| Rated Input Power(W):           | 180             | 480             |
| Rated Current(A):               | 1.3             | 2.8             |
| Refrigerant & Injection (g):    | R134a(100)      | R134a(260)      |
| Refrigeration Temperature(°C):  | 2-8             | 2-8             |
| Rated Frequency(Hz):            | 50              | 50              |
| Type of Climate:                | 6               | 6               |
| Protected Mode:                 | I               | I               |
| Lamp Power(W):                  | 6 (LED)         | 6 (LED)         |
| Rated Voltage(V):               | 200~240         | 200~240         |
| Foaming agent:                  | EPS             | EPS             |
| Storage Volume(L):              | 100             | 400             |
| Net Weight(kg):                 | 48              | 125             |
| Overall Dimension (mm) (LxWxH): | 480x480x1020    | 680x680x1750    |

## NOTE

1. The electric circuit diagram and parameters on the product nameplate are final ones if they have been changed.
2. The design might be improved without notice.

### Meaning of crossed out wheeled dustbin:

Do not dispose of electrical appliances as unsorted municipal waste, use separate collection facilities.

Contact your local government for information regarding the collection systems available.

If electrical appliances are disposed of in landfills or dumps, hazardous substances can leak into the groundwater and get into the food chain, damaging your health and well-being.

When replacing old appliances with new ones, the retailer is legally obligated to take back your old appliance for disposals at least free of charge.

